

# *Caruso*

## Bedienungsanleitung User manual





Deutsch

Seiten 5 - 40

English

Pages 43 - 79



## Willkommen

Wir freuen uns, dass Sie sich für ein T+A-Produkt entschieden haben. Mit Ihrem neuen T+A-Multi-Source-System haben Sie ein HiFi-Gerät der Spitzenklasse erworben, bei dessen Konzeption und Entwicklung den Wünschen von Musikliebhabern oberste Priorität eingeräumt wurde.

Die innovativen Problemlösungen, die solide, durchdachte Konstruktion und die verwendeten hochwertigen Materialien werden dazu beitragen, dass dieses Gerät höchsten Anforderungen und Ansprüchen über viele Jahre genügen wird.

Eine genaue Qualitätsprüfung aller Materialien, die sorgfältige Produktion durch hochqualifizierte Fachkräfte und eine rechnergesteuerte, vollautomatisierte Endkontrolle gewährleisten die hohe Produktqualität und die Einhaltung aller Spezifikationen.

In unserer Geräteproduktion wird der Einsatz aller umwelt- und gesundheitsgefährdenden Stoffe, wie

z. B. chlorhaltige Lösungsmittel und FCKWs, vermieden. Darüber hinaus verzichten wir wo irgend möglich auf Kunststoffe (insbesondere auf PVC) als Konstruktionselement. Stattdessen wird auf Metalle oder andere unbedenkliche Materialien zurückgegriffen, die einerseits gut recyclebar sind und andererseits eine sehr gute elektrische Abschirmung ergeben. Durch unsere massiven Ganzmetallgehäuse wird eine Beeinträchtigung der Wiedergabequalität durch äußere Störquellen ausgeschlossen. Die von den Geräten ausgehende elektromagnetische Strahlung (Elektrosmog) wird gut abgeschirmt und auf ein absolutes Minimum reduziert.

Wir bedanken uns für Ihr Vertrauen und wünschen Ihnen viel Freude und Hörvergnügen mit Ihrem Caruso.

# Inhaltsverzeichnis

<b>Lieferumfang</b>	7
<b>Erste Schritte</b>	8
<b>Caruso Multi-Source-System</b>	9
<b>Sicherheitshinweise</b>	10
<b>Aufstellung und Anschluss</b>	12
Aufstellung	12
Anschluss	12
WLAN - Antenne	12
LAN	12
BLUETOOTH - Antenne	12
RADIO - Antenne	12
ANALOG IN	13
ANALOG OUT	13
DIGITAL IN	13
NETZANSCHLUSS und SCHALTER	13
Anschluss und Verkabelung	14
<b>Bedienelemente und Funktionen</b>	15
CD - Laufwerk	15
Ein- und Ausschalten	15
Uhrzeit	16
Navigation	16
Lautstärke	16
Quellenwahl	16
<b>Fernbedienung</b>	17
Fernbedienung aufladen	18
Wichtige Hinweise	18
<b>Wiedergabe</b>	19
Hinweis	19
Generelle Bedienung	19
Disc einlegen und auswerfen	19
Input	20
Radio	20

<b>Streaming</b> .....	21
Amazon Alexa .....	21
Spotify Connect.....	21
Apple AirPlay.....	21
Bluetoothwiedergabe.....	22
<b>App-Bedienung</b> .....	22
<b>Einstellungen</b> .....	23
Audio-Menü.....	23
Netzwerk-Menü.....	25
LAN-Verbindung.....	26
Quellen-Menü.....	27
Bluetooth-Kopfhörer verbinden.....	27
Internet Radio.....	30
System-Menü.....	34
<b>Wecker</b> .....	35
<b>Hinweise zum sparsamen Umgang mit</b> .....	36
<b>Energie</b> .....	36
<b>Softwareupdate</b> .....	36
<b>Betriebsstörungen</b> .....	37
<b>Technische Daten</b> .....	39

## Lieferumfang

---

Caruso Multi-Source-System

Infrarot-Fernbedienung Caruso

USB-Kabel zum Aufladen der Infrarot-Fernbedienung

2 Antennen für WLAN und Bluetooth

Radio-Teleskopantenne

Netzkabel

Quickstartguide

# Erste Schritte

Packen Sie den Caruso vorsichtig aus und heben Sie die Originalverpackung sorgfältig auf. Der Karton und das Verpackungsmaterial sind speziell für den Caruso konzipiert und bei späteren Transporten ein sicherer Behälter. Um Defekte zu vermeiden, transportieren oder versenden Sie den Caruso ausschließlich in der Originalverpackung.

Die Informationen in dieser Bedienungsanleitung sind wie folgt gekennzeichnet:

## **Vorsicht**

Warnung vor Personenschäden

## **Hinweis**

Warnung vor Sachschäden



Dieses Symbol markiert Textpassagen, die Ihnen zusätzliche Hinweise und Hintergrundinformation geben und das Verständnis erleichtern sollen.

## Symbole und Hinweise auf der Rückseite des Caruso



### **ACHTUNG!**

Das Gerät führt lebensgefährliche Spannungen im Inneren des Gehäuses. Das Gerät darf nicht geöffnet werden. Es besteht die Gefahr eines tödlichen elektrischen Schlags. Das Gerät darf nur vom qualifizierten Fachmann geöffnet werden. Reparaturen und das Auswechseln von Sicherungen sind von einer autorisierten Fachwerkstatt durchzuführen. Außer den in der Betriebsanleitung beschriebenen Handgriffen dürfen vom Benutzer keinerlei Arbeiten am Gerät vorgenommen werden.



### **Achtung Hochspannung!**

Dieses Symbol weist auf lebensgefährliche Spannungen hin.



### **Achtung!**

Mit diesem Symbol gekennzeichnete Hinweise müssen für einen problemlosen und sicheren Betrieb des Gerätes unbedingt beachtet werden.



Dieses Symbol markiert **Gleichspannungen (DC)**.

Schließen Sie an Anschlüsse mit diesem Symbol ausschließlich Verbraucher an, die für die angegebene Spannung geeignet sind.



Dieses Symbol markiert **Wechselspannungen (AC)**.

Die für das Gerät erforderliche Wechselspannung ist dem Aufdruck an der Netzgeräteeinbaueinheit zu entnehmen. An andere Stromversorgungen darf das Gerät nicht angeschlossen werden.



Dieses Symbol markiert den **Schutzleiteranschluss (Erdanschluss)**.

Das Gerät ist für den Betrieb an einer Schutzleitersteckdose vorgesehen.



Alle verwendeten Bauteile entsprechen den geltenden deutschen und europäischen Sicherheitsnormen und -standards. Dieses Produkt entspricht den EU-Richtlinien. Die Konformitätserklärung kann bei Bedarf unter [www.ta-hifi.com/DoC](http://www.ta-hifi.com/DoC) eingesehen werden.



# Caruso Multi-Source-System

Der Caruso ist ein kompakter Multi-Source-Receiver, der alle modernen Musikquellen zur Verfügung stellt:

- Streaming aus dem Netzwerk oder Internet
- Spotify Connect, Tidal, Deezer, Qobuz und Amazon Alexa
- CD, DAB+ und UKW Radioempfänger
- bi-directionales Bluetooth-Modul und Eingänge für digitale und analoge Quellen wie z.B. TV Geräte

Aufgrund seiner kompakten Bauweise lässt sich der Caruso in nahezu allen Räumen als klassisches Stereosystem integrieren. Hierfür sind optional Regal- bzw. Standlautsprecher erhältlich.

Die Bedienung erfolgt über ein integriertes Touch-Display, die mitgelieferte Fernbedienung oder über die T+A Caruso Navigator App für Android und iOS.

## Lizenzhinweise



Die Spotify-Software unterliegt den Lizenzen Dritter, die Sie hier finden: [www.spotify.com/connect/third-party-licenses](http://www.spotify.com/connect/third-party-licenses).



Qualcomm ist ein Markenzeichen der Qualcomm Kapitalgesellschaft, registriert in den Vereinigten Staaten und weiteren Ländern, benutzt mit Erlaubnis. aptX ist ein Markenzeichen von Qualcomm Technologies International Ltd., es ist registriert in den Vereinigten Staaten und weiteren Ländern, benutzt mit Erlaubnis.



Die Bluetooth® Wortmarke und Logos sind eingetragene Warenzeichen im Besitz der Bluetooth SIG, Inc. und werden von T+A elektroakustik unter Lizenz verwendet. Andere Marken und Handelsnamen sind die ihrer jeweiligen Eigentümer.



Amazon, Alexa and all related logos are trademarks of Amazon.com, Inc. or its affiliates."

This product contains software in form of object code that is partially based on free software under different licenses, especially the GNU General Public License. You can find details on this in the License Information which you should have received with this product.

If you have not received a copy of the GNU General Public License, please see <http://www.gnu.org/licenses/>.

For a period of three years after last distribution of this product or its firmware, T+A offer the right to any third party to obtain a complete machine-readable copy of the corresponding source code on physical storage medium (DVD-ROM or USB stick) for a charge of 20€. To obtain such copy of the source code, please write to the following address including information about product model and firmware version: T+A elektroakustik, Planckstr. 9-11, 32052 Herford, Germany.

The GPL license and further information about Licenses can be found on the internet under this link:

<https://www.ta-hifi.de/support/licence-information-caruso/>



# Sicherheitshinweise

---

Zu Ihrer eigenen Sicherheit sollten Sie bitte unbedingt diese Betriebsanleitung vollständig lesen und insbesondere die Aufstellungs-, Betriebs- und Sicherheitshinweise genau befolgen. Die Bedienungsanleitung ist Bestandteil des Gerätes. Heben Sie die Anleitung gut auf und geben Sie sie bei einem evtl. Weiterverkauf zur Verhinderung von Fehlbedienungen und zur Vermeidung von Gefahren an den Käufer weiter.

---

Das Gerät ist für den Betrieb an einer Schutzleitersteckdose vorgesehen. Schließen Sie es bitte mit dem beiliegenden Netzkabel an eine entsprechende, vorschriftsmäßig geerdete Steckdose an. Die für das Gerät erforderliche Stromversorgung ist dem Aufdruck an der Netzgerätebuchse zu entnehmen. An andere Stromversorgungen darf das Gerät nicht angeschlossen werden.

---

Dieses Gerät ist solange mit der Netzspannung verbunden, solange das Netzkabel angeschlossen ist. Auch wenn das Gerät ausgeschaltet ist und die Statusanzeigen dunkel sind, führt das Gerät Netzspannung im Innern. Zur Trennung des Gerätes vom Netz, ist der Netzstecker zu ziehen. Bitte achten Sie darauf, dass Stecker ohne Schwierigkeiten zugänglich und benutzbar sind. Auch im Bereitschaftsbetrieb weist das Gerät eine geringe Stromaufnahme auf. Bei längerer Nichtbenutzung sollte das Gerät vom Netz getrennt werden.

---



Das Gerät ist ausgelegt für den Betrieb in gemäßigttem Klima und in Höhen bis zu 2000 m ü. NHN. Zulässiger Betriebstemperaturbereich ist +10 ... +35. C.



Das Gerät ist ausschließlich zur Ton- und/oder Bildwiedergabe im Heimbereich in trockenen Räumen unter Berücksichtigung aller in dieser Anleitung gemachten Angaben bestimmt.

Bei allen anderen Einsatzzwecken, insbesondere in medizinischen oder sicherheitsrelevanten Bereichen, ist vorher die Zulassung und Eignung des Gerätes für diesen Einsatz mit dem Hersteller abzuklären und schriftlich genehmigen zu lassen.

---

War das Gerät größerer Kälte ausgesetzt (z. B. beim Transport), so ist mit der Inbetriebnahme zu warten, bis sich das Gerät auf Raumtemperatur aufgewärmt hat und das Kondenswasser restlos verdunstet ist.

---

---

Vor der Aufstellung des Gerätes auf empfindlichen Lack- oder Holzoberflächen sollte an einer nicht sichtbaren Stelle die Verträglichkeit mit den Gerätefüßen überprüft werden und ggf. eine geeignete Unterlage verwendet werden. Wir empfehlen eine Standfläche aus Stein, Glas, Metall o.Ä.

---

Beachten Sie das Gewicht des Gerätes. Stellen Sie das Gerät niemals auf einen instabilen Platz. Das Gerät kann herunterfallen und dabei ernsthafte Verletzungen oder Todesfälle verursachen. Viele Verletzungen, vor allem bei Kindern, können bei Beachtung folgender einfacher Vorsichtsmaßnahmen vermieden werden:

- Benutzen Sie nur Möbel, welche das Gerät sicher tragen können.
  - Stellen Sie sicher, dass das Gerät nicht über die Ränder des tragenden Möbelstücks hinausragt.
  - Platzieren Sie das Gerät nicht auf hohen Möbeln (z.B. Bücherregale) ohne beides, Möbel und Gerät, sicher zu verankern.
  - Klären Sie Kinder über die Gefahren auf, die beim Klettern auf Möbel zum Erreichen des Gerätes oder seiner Bedienelemente entstehen.
- 

Die Aufstellung darf nur an einem gut belüfteten, trockenen Ort erfolgen, wobei direkte Sonneneinstrahlung und die Nähe von Heizkörpern zu vermeiden sind. Das Gerät darf nicht in der Nähe von wärmeproduzierenden, wärmeempfindlichen oder leicht brennbaren Gegenständen bzw. Geräten aufgestellt werden.

---

Es dürfen keine wärmeisolierenden Gegenstände (z. B. Decken oder andere Geräte mit ebener Bodenplatte ohne Standfüße) direkt auf das Gehäuse gestellt werden. Die Lüftungsöffnungen dürfen nicht verdeckt oder verschlossen werden.

---

Sorgen Sie beim Einbau in Regale oder Schränke unbedingt für ausreichende Luftzufuhr und sorgen Sie dafür, dass die Wärme des Gerätes abgeführt werden kann. Ein Wärmestau beeinträchtigt die Lebensdauer des Gerätes und ist eine Gefahrenquelle. Um das Gerät herum muss ein Freiraum von mindestens 10 cm zur Wärmeabfuhr bleiben.

---

Durch die Geräteöffnungen dürfen keine Flüssigkeiten oder Fremdkörper in das Gerät gelangen. Im Inneren führt das Gerät Netzspannung, es besteht die Gefahr eines tödlichen elektrischen Schlages.

Schützen Sie das Gerät vor Tropf- und Spritzwasser und stellen Sie keine Blumenvasen oder andere Gefäße mit Flüssigkeiten auf das Gerät. Stellen Sie keine offenen Flammen, wie z. B. Kerzen auf das Gerät.

---

---

Vor Reinigungsarbeiten am Gerät ist der Netzstecker zu ziehen.

Die Oberflächen des Gerätes sollten zur Reinigung nur mit einem weichen, trockenen Tuch abgewischt werden. Verwenden Sie keine scharfen Reinigungs- oder Lösungsmittel! Vor der Wiederinbetriebnahme muss sichergestellt sein, dass keine Kurzschlüsse an den Anschlussstellen bestehen und dass alle Anschlüsse ordnungsgemäß sind.

---

War das Gerät eingelagert oder längere Zeit nicht in Betrieb (> 2 Jahre) so sollte unbedingt vor Wiederinbetriebnahme eine Kontrolle in einer Fachwerkstatt durchgeführt werden.

---



Die mit dem ⚡-Symbol gekennzeichneten Anschlussklemmen können hohe Spannungen führen.

Ein Berühren der Anschlussstellen oder der Leiter der daran angeschlossenen Kabel ist zu vermeiden. An diese Anschlussstellen angeschlossene Leitungen erfordern das Verlegen durch eine unterwiesene Person oder die Verwendung von anschlussfertigen Leitungen.

---



Das Gerät entspricht im Originalzustand allen derzeit gültigen deutschen und europäischen Vorschriften. Es ist zum bestimmungsgemäßen Gebrauch in der EG zugelassen.

Durch das am Gerät befindliche CE Zeichen erklärt T+A die Konformität mit den EG-Richtlinien und den daraus abgeleiteten nationalen Gesetzen. Die Konformitätserklärung kann bei Bedarf unter [www.ta-hifi.com/DoC](http://www.ta-hifi.com/DoC) eingesehen werden.

Die unveränderte, unverfälschte Werkseriennummer muss außen am Gerät vorhanden und gut lesbar sein! Die Seriennummer ist Bestandteil unserer Konformitätserklärung und damit der Betriebszulassung des Gerätes!

Seriennummern am Gerät und in den original T+A Begleitpapieren (insbesondere den Kontroll- und Garantiezertifikaten) dürfen nicht entfernt oder verändert werden und müssen übereinstimmen.

Bei Verstoß gegen diese Bestimmungen gilt die Konformitätszusage von T+A als widerrufen und ein Betrieb des Gerätes innerhalb der EG ist untersagt und aufgrund geltender EG und nationaler Gesetze unter Strafandrohung verboten.

Durch Umbauten am Gerät oder durch Reparaturen oder sonstige Eingriffe von nicht von T+A autorisierten Werkstätten oder sonstigen Dritten verliert das Gerät seine Zulassung und Betriebserlaubnis.

An das Gerät dürfen nur original T+A Zubehörteile oder solche Zusatzgeräte angeschlossen werden, die ihrerseits zugelassen sind und allen geltenden gesetzlichen Vorschriften genügen.

---



Für die spätere Entsorgung dieses Produkts stehen örtliche Sammelstellen für Elektroschrott zur Verfügung.

---

Das Gerät darf nur vom qualifizierten Fachmann geöffnet werden. Reparaturen und das Auswechseln von Sicherungen sind von einer autorisierten T+A Fachwerkstatt durchzuführen. Außer den in der Betriebsanleitung beschriebenen Handgriffen dürfen vom Benutzer keinerlei Arbeiten am Gerät vorgenommen werden.

Bei Beschädigungen oder bei Verdacht auf eine nicht ordnungsgemäße Funktion des Gerätes sollte sofort der Netzstecker gezogen und das Gerät zur Überprüfung in eine autorisierte T+A Fachwerkstatt gegeben werden.

---

Überspannungen im Stromversorgungsnetz, dem Kabelnetz oder auf Antennenanlagen, wie sie z. B. bei Gewittern (Blitzschlag) oder statischen Entladungen auftreten können, stellen eine Gefährdung für das Gerät dar.

Spezielle Vorschaltgeräte wie Überspannungsprotektoren oder die T+A „Power Bar“ Netzanschlussleiste bieten einen gewissen Schutz vor Gerätebeschädigungen aus o. g. Gründen.

Eine absolute Sicherheit vor Beschädigung durch Überspannungen kann aber nur eine vollständige Trennung des Gerätes vom Netz und den Antennenanlagen gewährleisten.

Ziehen Sie zur Trennung sämtliche Netz- und Antennenstecker Ihrer HiFi Anlage bei Überspannungsgefahr (z. B. bei heraufziehenden Gewittern) aus den Steckdosen.

Sämtliche Netzversorgungs- und Antennenanlagen, an die das Gerät angeschlossen wird, müssen den geltenden Bestimmungen entsprechen und fachgerecht von einem zugelassenen Installationsbetrieb ausgeführt sein.

---

Das Gerät ist nicht für die Benutzung durch Kinder konzipiert. Das Gerät darf nicht unbeaufsichtigt betrieben werden. Es ist darauf zu achten, dass es für Kinder unerreichbar ist.

---

Batterien dürfen nicht übermäßiger Wärme wie Sonnenschein, Feuer oder dergleichen ausgesetzt werden

---

Sehr lautes dauerhaftes Hören von Programmmaterial über Ohr-, Kopfhörer und Lautsprecher kann zum dauerhaften Verlust des Hörvermögens führen. Bewegen Sie Gesundheitsschäden vor und vermeiden Sie dauerhaftes Hören mit hoher Lautstärke.

---

Lagerung des Gerätes in der Originalverpackung an einem trockenen frostfreien Ort. Lagertemperatur 0...40 °C.

---

Class 1  
LASER PRODUCT

Achtung

Bei diesem Gerät handelt es sich um ein Laserprodukt der Klasse 1 klassifiziert entsprechend dem Standard Sicherheit für Laserprodukte IEC 60825-1:2014.

---

# Aufstellung und Anschluss

## Aufstellung

---

Packen Sie das Gerät vorsichtig aus und heben Sie die Originalverpackung sorgfältig auf. Der Karton und das Verpackungsmaterial sind speziell für dieses Gerät konzipiert und bei späteren Transporten ein sicherer Behälter. Stellen Sie das Gerät an einem geeigneten Ort auf. Beachten Sie bitte alle Hinweise zum Anschluss und zur Aufstellung im Kapitel „[Sicherheitshinweise](#)“ auf Seite 10.

## Anschluss

---

Um den Caruso mit allen Funktionen und Quellen benutzen zu können, müssen als Erstes einige wichtige Verbindungen hergestellt und/oder Antennen angeschlossen werden. Die Anschlüsse des Caruso sind im Folgenden detailliert beschrieben:

 **Schließen Sie den CARUSO und die weiteren Komponenten erst an die Stromversorgung an, wenn alle erforderlichen Verbindungen hergestellt wurden.**

### ① WLAN - Antenne

---

Um den Caruso per WLAN mit Ihrem Netzwerk (Router) zu verbinden, schließen Sie an diese Buchse eine der beiden mitgelieferten Antennen an. Schrauben Sie die Antenne fest und richten Sie diese, für einen guten Empfang, wie abgebildet aus.

 *Diese Antenne ist nicht erforderlich, wenn die Verbindung zum Internet über ein kabelgebundenes Netzwerk (LAN) erfolgt.*

### ② LAN

---

**LAN 1** Schließen Sie hier das Netzkabel für die Verbindung zu Ihrem Netzwerk (Router) an

 *Bei Nutzung der WLAN-Verbindung, muss diese Buchse frei bleiben!*

**LAN 2 LAN-Ausgangsbuchse** für andere Geräte (TV, Spielkonsole, BluRay-Spieler etc.)  
Über diese Buchse kann der Caruso anderen Geräten eine Internet-Netzwerkverbindung zur Verfügung stellen, sofern er selbst über die Buchse 1 an Ihren Netzwerk-Router angeschlossen ist.

### ③ BLUETOOTH - Antenne

---

Für die Audioübertragung per Bluetooth, z. B. vom Smartphone zum Caruso oder vom Caruso zum Bluetooth-Kopfhörer, muss an diese Buchse eine der beiden Antennen angeschlossen werden. Schrauben Sie die Antenne fest und richten Sie diese, für maximale Reichweite, wie abgebildet aus.

### ④ RADIO - Antenne

---

Anschlussbuchse für die mitgelieferte FM/DAB-Radioantenne oder den für den Anschluss an eine vorhandene Antennenanlage.

 *Die mitgelieferte Teleskopantenne, muss für den Radioempfang vollständig ausgezogen werden. Für erstklassigen Empfang, auch schwacher Sender, ist eine hochwertige Aussenantenne unerlässlich.*

## ⑤ ANALOG IN

- IN 1** Universelle Line-Eingänge zum Anschluss von beliebigen Stereo Audio- oder TV-Geräten  
**IN 2** mit Cinch-Ausgang (RCA).

## ⑥ ANALOG OUT

- ANALOG** Analoger Audioausgang (Pre Out), zum Anschluss z. B. von Aktivlautsprechern. Der Pegel dieses Ausganges ist variabel.
- SUB** Ausgangsbuchse für einen aktiven Subwoofer. Der Anschluss eines Subwoofers ist optional.
- Kopfhörer** Anschlussbuchse für einen Stereo Kopfhörer.

## ⑦ DIGITAL IN

- USB** Anschlussbuchse für einen USB Speicherstick oder eine externe Festplatte.
- COAXIAL** Eingang für digitale Quellgeräte mit elektrischem koaxialen Digitalausgang.
- OPT** Eingang für digitale Quellgeräte mit optischem TOSLINK Digitalausgang.

## ⑧ NETZANSCHLUSS und SCHALTER

In diese Buchse wird das Netzkabel eingesteckt. Der Schalter trennt das Gerät vom Netz.

**⚠** *Der Hauptnetzschalter trennt das Gerät nicht vollständig vom Netz.  
 Um Das Gerät vollständig vom Netz zu trennen, muss der Netzstecker gezogen werden.*

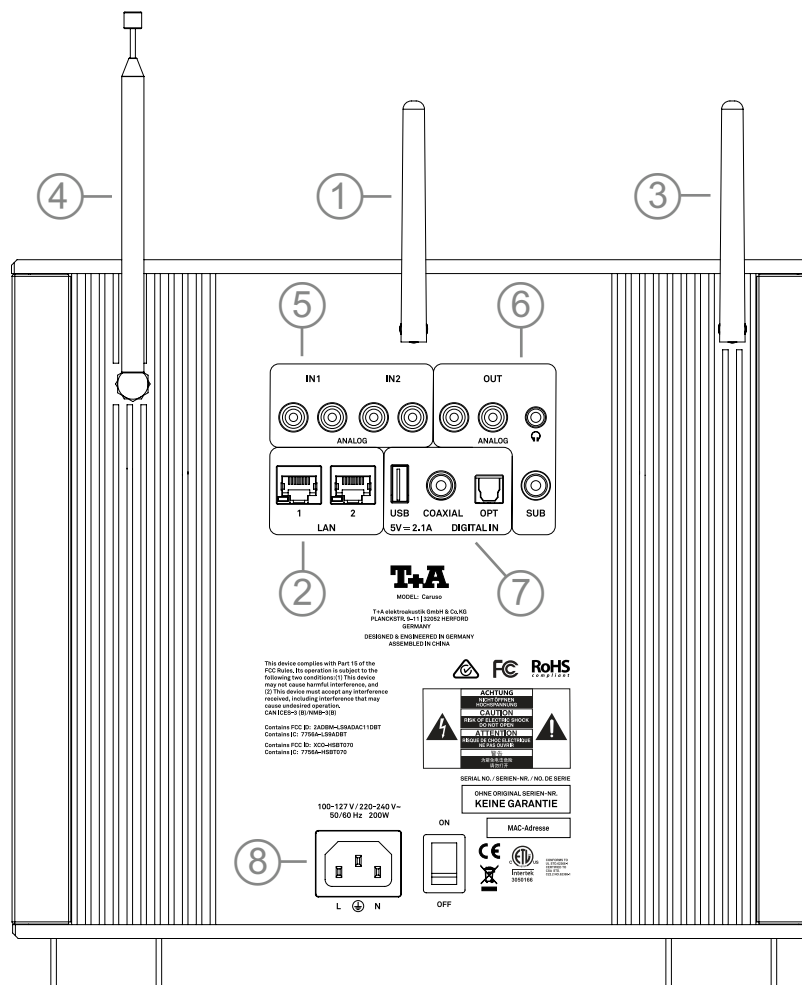

# Anschluss und Verkabelung

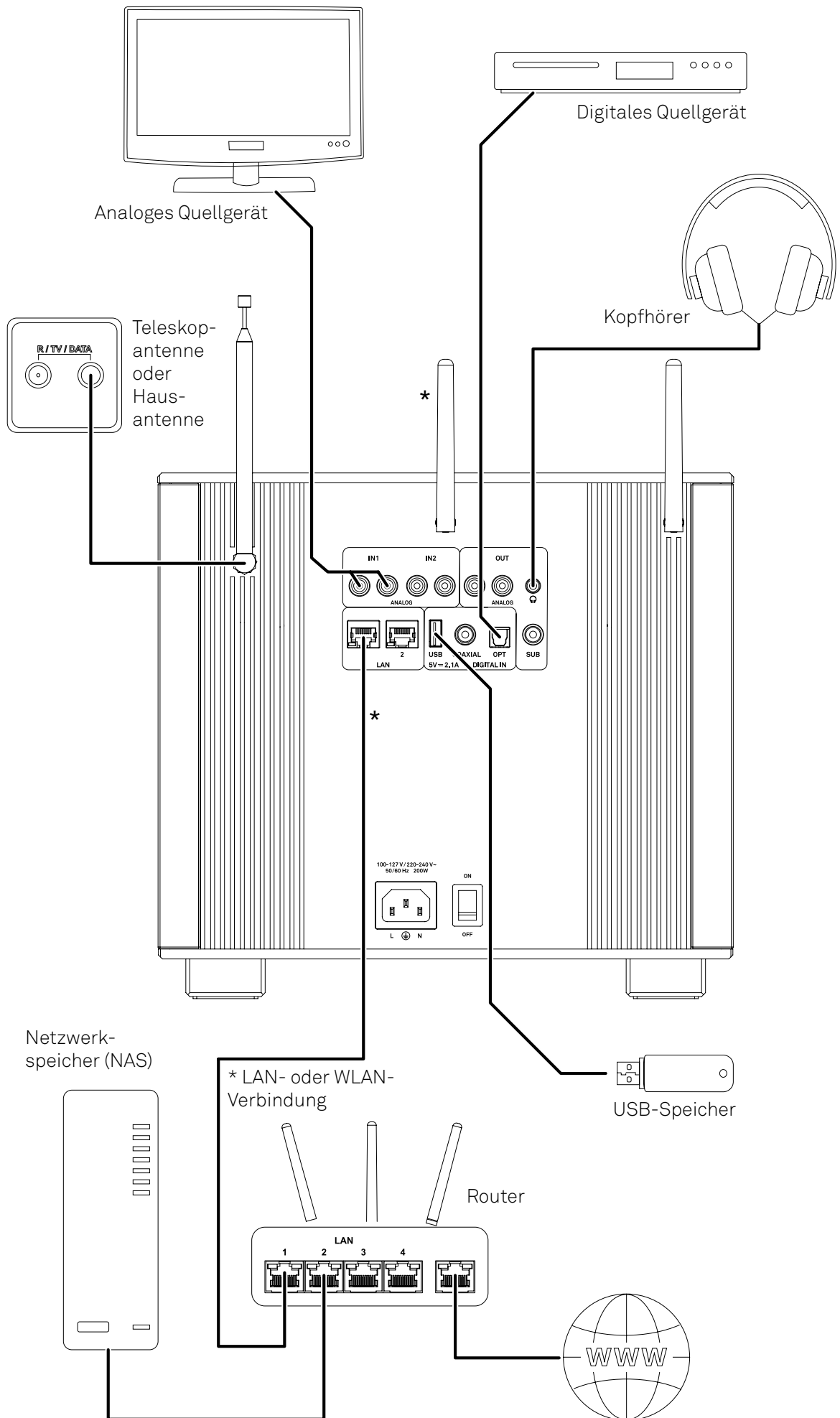

# Bedienelemente und Funktionen

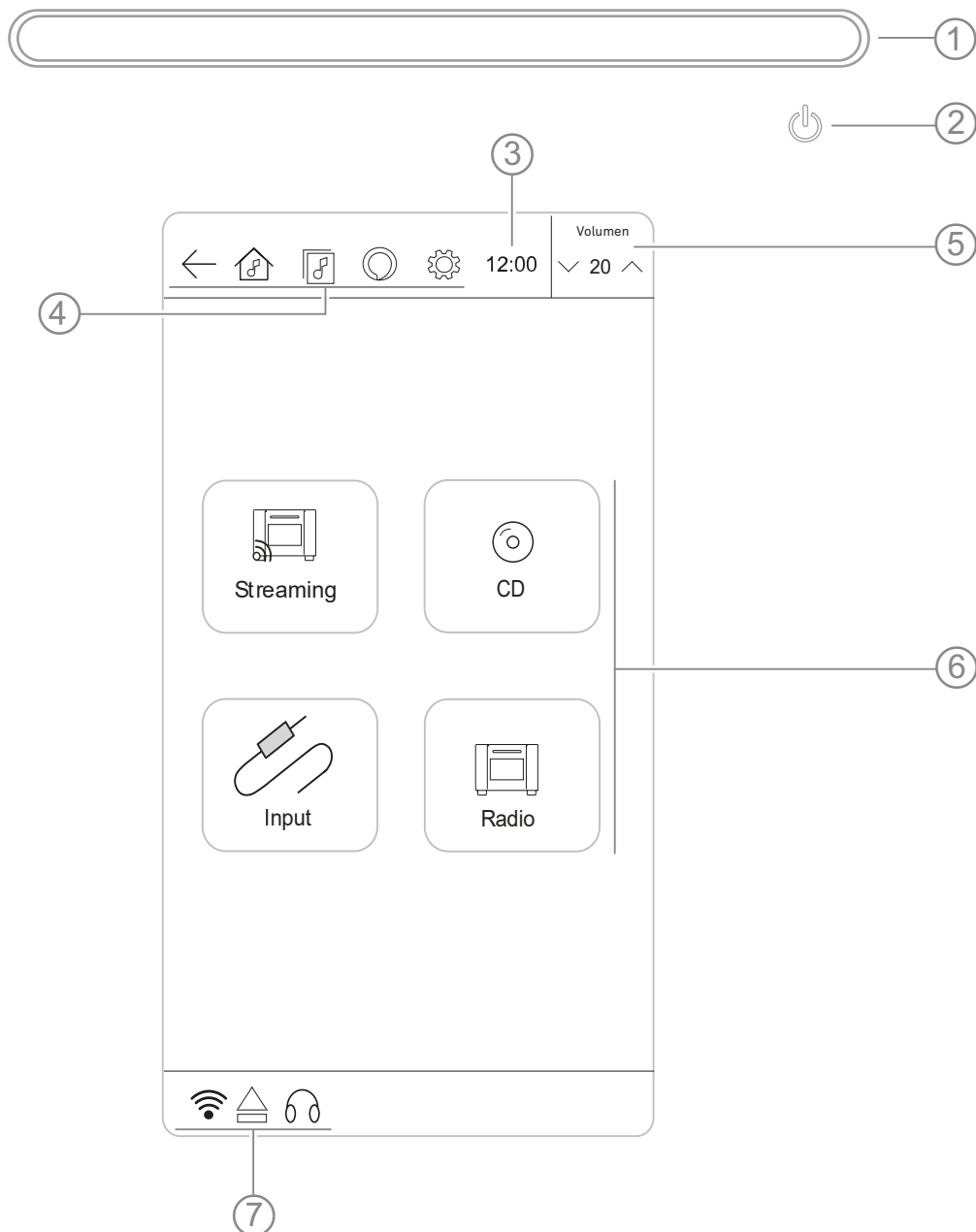

## ① CD - Laufwerk

Einzugsschacht Standard-Discs. Führen Sie die Disc mit der beschrifteten Seite nach oben ein, bis die Disc automatisch eingezogen wird.

**Hinweis** Das Laufwerk ist ausschließlich für die Wiedergabe von runden 12 cm Standard-Discs ausgelegt. Um Sachschäden zu vermeiden, führen Sie keine 8 cm Discs oder solche mit ungewöhnlichen Formen ein.

## ② Ein- und Ausschalten

- Ein kurzer Druck auf diese Taste schaltet den Caruso ein
- Ein erneuter Druck schaltet den Caruso in den Komfort-Standby. In dieser Betriebsart ist die Anzeige der Uhrzeit möglich und der Caruso kann per App eingeschaltet werden.
- Um den Caruso in den ECO-Standby-Modus zu versetzen, muss in den Einstellungen die Komfort-Standby-Funktion **deaktiviert** werden, siehe [„Komfort Standby“ auf Seite 34](#). Im Eco-Standby-Modus sind keine Komfortfunktionen aktiv und das Gerät kann nur per Fernbedienung oder direkt am Gerät wieder eingeschaltet werden.

### ③ Uhrzeit

---

Anzeige der aktuellen Uhrzeit.

### ④ Navigation

---

#### ZURÜCK

Durch Antippen dieses Buttons gelangen Sie zurück zur vorherigen Seite / Ebene.

#### HOME

Kurzes Antippen dieses Buttons ruft die Startseite (siehe vorherige Seite) zur Quellenwahl auf.

#### WIEDERGABE

Wechselt bei laufender Wiedergabe zur Wiedergabeansicht.

#### ALEXA

Aktiviert und deaktiviert den Amazon Alexa Service.  
Tippen Sie auf das Symbol um den Service zu deaktivieren.  
Bei rotem durchgestrichenem Mikrofonsymbol sind die Mikrofone auf der Oberseite des Caruso abgeschaltet.  
Antippen des Mikrofonsymbols schaltet die Mikrofone ein und aktiviert den Amazon Alexa Service.

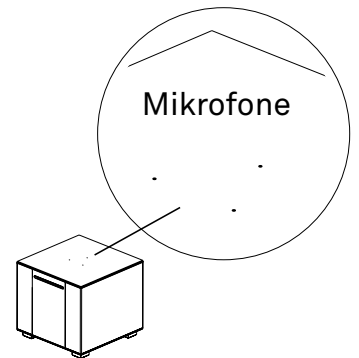

#### EINSTELLUNGEN

Hierüber erreichen Sie die verschiedenen Menüs für die System-, Audio-, Netzwerk- und Quelleneinstellungen.

### ⑤ Lautstärke

---

Auswahltasten zum Verstellen der Lautstärke. Tippen Sie kurz auf die gewählte Lautstärke, um die Stummschaltung zu aktivieren.

### ⑥ Quellenwahl

---

Wählen Sie hier die gewünschte Quelle durch Antippen aus

- Streaming
- CD
- Input
- Radio

 Unter der Quelle **Streaming** finden Sie alle Streamingquellen, die einen Internetanschluss erfordern, und die Quelle USB.

### ⑦ Netzwerk-Status/ CD auswerfen/ Gekoppelte Bluetoothgeräte

---



 Kabelgebundenes Netzwerk/ WLAN-Verbindung aktiv



Keine Internetverbindung



CD auswerfen



Gekoppelte Bluetoothgeräte



# Fernbedienung

## **Ein-Aus/ Muting**

Ein langer Druck schaltet den Caruso ein und aus.

Zum Ausschalten die Taste so lange drücken, bis das Display gedimmt wird.

Kurzes Antippen im Betrieb schaltet den Ton aus (Muting).

Frei belegbare **Schnellwahltasten** für oft benutzte Quellen.

## **Vor/Zurück**

Wahl des / der nächsten bzw. vorherigen Titels / Station während der Wiedergabe.

**Cursorstasten** zur Auswahl und Wiedergabesteuerung.

**Wiedergabesteuerung/ Bestätigungstaste**

## **Zurück-Taste**

Kurzes Antippen kehrt zurück zur vorherigen Auswahlebene.

## **Kontroll-LED**

Blinkt bei Bedienung und während des Ladevorgangs.

Kurzes Antippen schaltet den **Amazon Alexa** Service ein und aus.

## **Lautstärkewippe**

Tippen Sie auf „plus“ oder „minus“, um die Lautstärke in feinen Schritten zu verstellen. Wird die Taste länger festgehalten erfolgt die Lautstärkeeinstellung kontinuierlich.

## **Home-Taste**

Durch kurzes Antippen kehren Sie zum Startbildschirm zurück.

Schaltet zur aktuellen **Wiedergabeansicht** um (Playscreen).

Kurzes Antippen öffnet das **Audio-Einstellungs Menü**.

Öffnet die **Wecker-Einstellungen** und quittiert einen gerade aktiven Alarm.

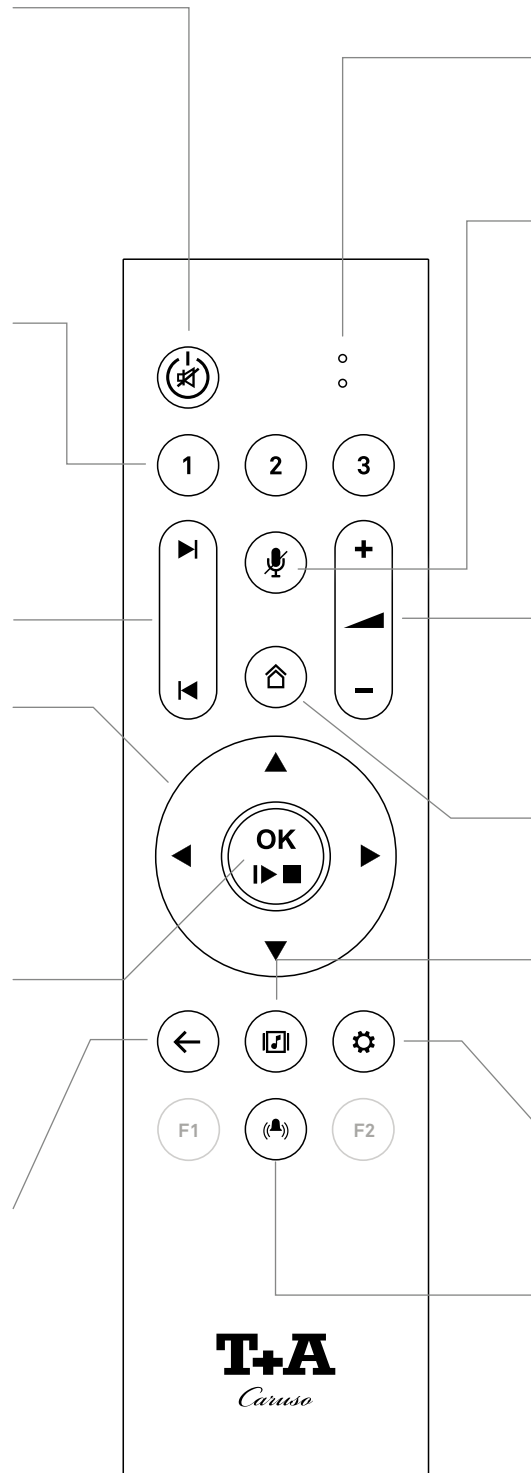

## Fernbedienung aufladen

- i** Je nach Zeitpunkt der Auslieferung ist es möglich, dass Sie entweder eine Fernbedienung mit austauschbarer Batterie oder eine Fernbedienung mit internem Li-Ionen-Akku erhalten haben. Sofern Ihre Fernbedienung nicht über einen Micro-USB-Anschluss verfügt, können Sie die Batterie mit einer Batterie desselben oder gleichwertigen Typs austauschen.

Die Fernbedienung hat eine interne aufladbare Batterie (Li-Ionen Akku), die vom Benutzer nicht entfernt oder ausgetauscht werden kann.

Die Batterie der Fernbedienung wird automatisch geladen, sobald diese mit dem mitgelieferten USB-Kabel an den USB-Anschluss auf der Rückseite des Caruso angeschlossen wird (Abb. 1).

Der Ladevorgang wird durch die rot blinkende LED auf der Fernbedienung signalisiert. Sobald der Akku vollständig geladen ist, leuchtet die LED dauerhaft rot.



Abb. 1

## Wichtige Hinweise

### **⚠ Vorsicht**

#### **Explosionsgefahr bei Li-Ionen Akkus**

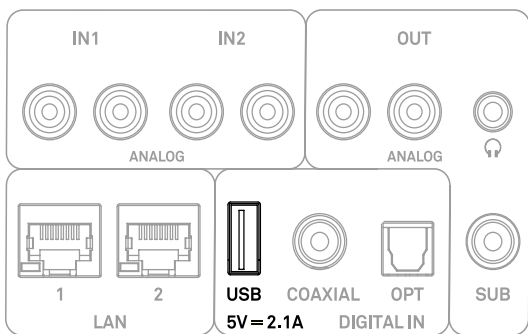
Um Verletzungen zu vermeiden,

- laden Sie die Fernbedienung nicht unbeaufsichtigt auf
- lassen Sie eine sehr kalte Fernbedienung vor dem Ladevorgang auf Raumtemperatur aufwärmen
- wechseln Sie Batterien nicht selbst aus, sondern wenden Sie sich bitte zwecks Batterieaustausch an Ihren T+A-Fachhändler
- schützen Sie die Fernbedienung vor Feuchtigkeit, Kälte, Hitze und Staub
- setzen Sie Batterien nicht übermäßiger Wärme wie Sonnenschein, Feuer oder dergleichen aus

- i**
- Während des Ladevorgangs kann die Fernbedienung nicht zur Bedienung benutzt werden.
  - Sollte die Batterie eines Tages nur noch eine geringe Kapazität haben und die Nutzungsdauer der Fernbedienung stark zurückgehen, so wenden Sie sich bitte an Ihren T+A-Fachhändler.
  - Die Fernbedienung enthält einen Li-Ionen Akku. Wie jedes Elektrogerät darf die Fernbedienung nicht im normalen Hausmüll entsorgt werden, sondern muss bei den dafür vorgesehenen Elektroschrottsammelstellen abgegeben werden.
  - Gebrauchte Batterien dürfen nicht über den Hausmüll entsorgt werden! Sie sind gemäß Batterieverordnung (BattVO) an den Verkäufer (Fachhandel) oder an die Stadt zurückzugeben, um sie einer schadlosen Verwertung oder Beseitigung zuzuführen. Die Städte stellen hierfür Sammelbehälter zur Verfügung und/oder nehmen Altbatterien an Sammelfahrzeugen an.



# Wiedergabe

## Hinweis

Der Caruso bietet zusätzlich zur Bedienung über das Touch-Display am Gerät und per Fernbedienung die Möglichkeit, die Wiedergabe über die T+A CARUSO NAVIGATOR App zu steuern (siehe [„App-Bedienung“ auf Seite 22](#)).

Unabhängig von der Art der Bedienung, sollte eine gleichzeitige oder wechselseitige Bedienung über die App und direkt am Gerät vermieden werden. Ansonsten kann es, je nach Netzwerkstruktur, in seltenen Fällen zu Synchronisationsfehlern und dadurch zu fehlerhaften Anzeigen kommen.



## Generelle Bedienung

- Reduzieren Sie ggf. als Erstes die eingestellte Lautstärke.
- Falls Sie sich nicht auf der Startseite befinden sollten, tippen Sie zuerst auf  am oberen Rand des Displays.
- Wählen Sie nun die gewünschte Quelle aus.
- Nachdem Sie die Quelle angetippt haben, öffnet sich eine neue Seite mit dem für die gewählte Quelle verfügbaren Inhalt (Musikstreamingdienste, Tracks einer Disc, Quellgeräte sowie Radiobetriebsarten)
- Wählen Sie den gewünschten Titel, Sender etc. aus.
- Die Wiedergabe startet kurz nach dem Antippen und die Ansicht wechselt automatisch zur Wiedergabeansicht.
- Über  gelangen Sie zurück zur vorherigen Ebene.

 Für die Wiedergabe von FM- und DAB-Radio müssen als Erstes Radio-Presets abgespeichert werden (siehe [„FM“ auf Seite 28](#) und [„DAB“ auf Seite 29](#)). Außerdem muss die Radio-Teleskopantenne angeschlossen sein (siehe [„Anschluss und Verkabelung“ auf Seite 14](#)).

Für die Nutzung von Musikstreamingdiensten ist u. U. ein kostenpflichtiges Abonnement erforderlich. Die Benutzerdaten des Abonnements müssen vor der ersten Benutzung im Systemmenü unter den Quelleneinstellungen eingegeben und gespeichert werden (siehe [„Streamingdienste“ auf Seite 32](#)).

## Disc einlegen und auswerfen

- Wählen Sie CD als Quelle aus.
- Führen Sie die Disc, mit der beschrifteten Seite nach oben, soweit in das Laufwerk ein, bis die Disc automatisch eingezogen wird (siehe Abb.).
- Um die Disc auszuwerfen, tippen Sie, falls erforderlich auf , um in die Wiedergabeansicht zu gelangen.
- Tippen Sie kurz auf , um die CD auszuwerfen.
- Sobald die CD wie abgebildet herausgefahren ist, kann diese entnommen werden.

Sollte das Auswerfen der CD nicht wie gewünscht funktionieren, können Sie über  am unteren Bildschirmrand durch längeres Drücken die Not-Auswurf-Funktion aktivieren.

### Hinweis

Die CD wird vollständig aus dem Laufwerk ausgeworfen und kann aus dem Gerät fallen.  
Greifen Sie die CD rechtzeitig mit den Fingern.

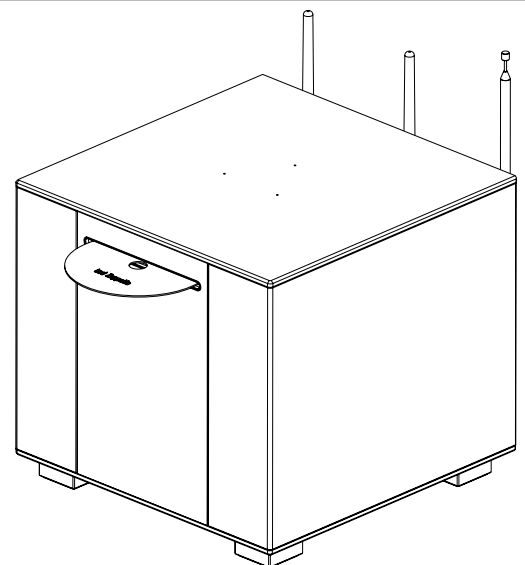

 Wird die Disc nicht innerhalb von 10 Sekunden entnommen, zieht das Gerät diese zum Schutz automatisch wieder ein.

## Input

---

Die Quelle Input bietet eine Auswahl analoger Eingänge zum Anschluss von z. B. Stereo Audio- oder TV-Geräten (Cinch) sowie Eingänge für digitale Quellgeräte (TOSLINK und COAX).

Weiterhin steht ein USB-Anschluss zur Verfügung.

Die Quelle Bluetooth (BT) ermöglicht die Wiedergabe von einem verbundenen Bluetooth-Gerät.



## Radio

---

Die Quelle Radio stellt den Empfang von FM, DAB und Internet Radio zur Verfügung.

Wählen Sie die gewünschte Quelle aus, um die Wiedergabe zu starten (ein Sendersuchlauf muss vorab durchgeführt werden, siehe [„FM“ auf Seite 28](#), [„DAB“ auf Seite 29](#)) u. [„Internet Radio“ auf Seite 30](#)

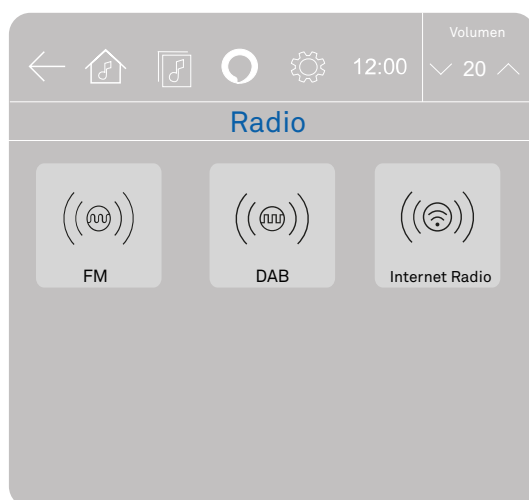

# Streaming

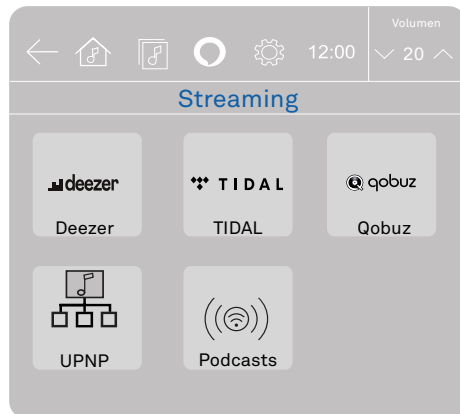

Über die Quelle Streaming stehen die Musikstreaming-Dienste Deezer, TIDAL, Qobuz und die Wiedergabe über einen Medienserver (UPNP) sowie Podcasts zur Verfügung. Weiterhin können Sprachbefehle von Amazon Alexa verarbeitet werden.



## Amazon Alexa



Für die Nutzung von Amazon Alexa muss der Caruso zuerst bei Amazon unter <http://alexa.amazon.de> angemeldet werden (siehe „Für AMAZON ALEXA“ auf Seite 33)

- Tippen Sie, falls erforderlich, auf  am oberen Rand des Displays, um die Mikrofone für Alexa zu aktivieren.
- Sobald das  Symbol angezeigt wird, kann Alexa, unabhängig von der gerade gewählten Quelle, mit dem Aktivierungswort *ALEXA* angesprochen werden.
- Je nach aktivierten/installierten Skills und gebuchten Amazon-Abonnements variiert der Funktionsumfang von Alexa. Informationen hierzu finden Sie unter <https://www.amazon.de>

## Spotify Connect

Der Caruso unterstützt die Wiedergabe von Musik über Spotify.

Verwenden Sie Ihr Smartphone, Tablet oder Ihren Computer als Fernbedienung für Spotify.

Auf <https://connect.spotify.com> erfahren Sie mehr.



- Verbinden Sie hierzu den Caruso und das Smartphone/Tablet mit dem selben WLAN.
- Starten Sie die Spotify-App und loggen Sie sich bei Spotify ein.
- Starten Sie die Wiedergabe über die Spotify App.
- Der Caruso erscheint in der Spotify-App in der Liste der verfügbaren Geräte
- Um die Wiedergabe auf dem Caruso zu starten, wählen Sie diesen durch Antippen aus.
- Die Quelle am Caruso wechselt automatisch zu Spotify und die Wiedergabe erfolgt über den Caruso.

## Apple AirPlay

Der Caruso unterstützt die Wiedergabe über Apple AirPlay.

Verbinden Sie hierzu den Caruso und das Smartphone/Tablet mit dem selben WLAN.

Starten Sie die gewünschte AirPlay kompatible App (z. B. iTunes o. Ä.).



Starten Sie die Wiedergabe.

Der Caruso erscheint in der App in der Liste der verfügbaren Geräte

Um die Wiedergabe auf dem Caruso zu starten, wählen Sie diesen durch Antippen aus der Liste aus.

Die Quelle am Caruso wechselt automatisch zu AirPlay und die Wiedergabe erfolgt über den Caruso. Mehr Informationen erhalten Sie unter: <https://www.apple.com/de/airplay/>



- Reduzieren Sie ggf. als Erstes die eingestellte Lautstärke.
- Falls Sie sich nicht auf der Startseite befinden sollten, tippen Sie zuerst auf das  Symbol in der oberen Zeile auf dem Display.
- Wählen Sie anschließend  aus.
- Wählen Sie die Quelle BT .
- Um von einem bluetoothfähigen Gerät Musik über den Caruso abspielen zu können, muss das externe Gerät zunächst verbunden werden, siehe „[Bluetooth](#)“ auf Seite 27.
- Ist noch kein Gerät mit dem Caruso verbunden (Displayanzeige NICHT VERBUNDEN), kann auf Ihrem Mobilgerät die Suche nach Bluetooth-Geräten gestartet werden.
- Wurde der Caruso gefunden, verbinden Sie ihn mit Ihrem Mobilgerät.
- Ist die Verbindung erfolgreich hergestellt, wechselt die Displayanzeige zu VERBUNDEN.  
→ Die Wiedergabe kann jetzt am Mobilgerät gestartet werden.

## App-Bedienung

Für die Steuerung des Caruso steht für die Betriebssysteme Apple iOS und Android jeweils eine App zur Verfügung. Bitte laden Sie sich die entsprechende Version aus dem Appstore herunter und installieren Sie diese auf Ihrem Tablet PC oder Smartphone.

Sie finden die App unter dem Namen „T+A CARUSO NAVIGATOR“ im Appstore.

Alternativ können Sie den unten abgebildeten QR-Code scannen.

-  *Eine gleichzeitige oder wechselseitige Bedienung per App und direkt am Gerät sollte vermieden werden. Ansonsten kann es, je nach Netzwerkstruktur, in seltenen Fällen zu Synchronisationsfehlern und dadurch zu fehlerhaften Anzeigen kommen.*



[Android](#)





[Apple iOS](#)





Eine detaillierte Bedienungsanleitung der T+A CARUSO NAVIGATOR App finden Sie im Einstellungsmenü der App unter Hilfe und Support.

# Einstellungen

Im Konfigurationsmenü können alle Einstellungen des Gerätes vorgenommen werden. Das Konfigurationsmenü ist in die vier Kategorien Audio, Network, Sources und System unterteilt. Die einzelnen Menüs sind im folgenden Kapitel im Detail beschrieben.

## Menü aufrufen

- Zum Aufrufen des Konfigurationsmenüs auf  tippen.
- Gewünschte Menükategorie durch Antippen des entsprechenden Tabs auswählen.
- Die gewählte Kategorie erscheint blau markiert.
- Zum Beenden des Menüs  antippen.

 Wird unten im Display   angezeigt, ist das Menü auf zwei Seiten aufgeteilt. Tippen Sie auf  , um zwischen den Menüseiten zu wechseln.

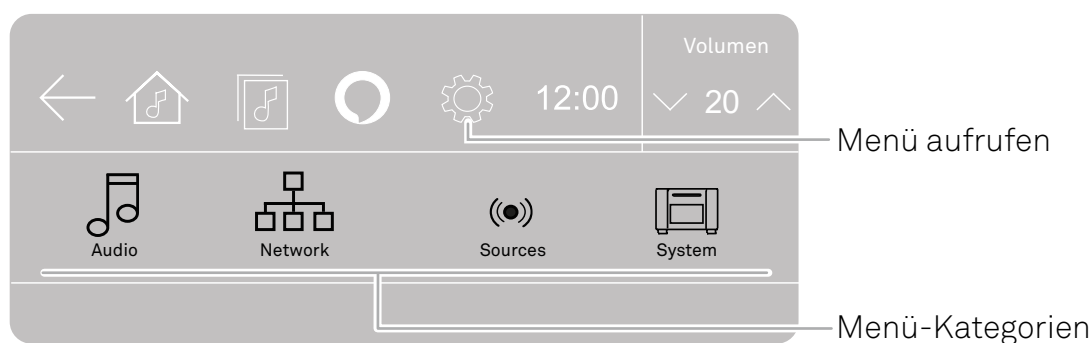

## Audio-Menü

### Balance

Dieser Menüpunkt ermöglicht eine Veränderung der Pegelbalance zwischen den Lautsprechern links und rechts, um eine ungünstige Hörposition auszugleichen.

### Loudness

Der Caruso ist mit einer gehörrichtigen Lautstärkeregelung (LOUDNESS) ausgestattet, die bei sehr geringen Lautstärken die frequenzabhängige Empfindlichkeit des menschlichen Ohres entsprechend der Gehörphysiologie kompensiert.

Mit dieser Einstelloption wird die gehörrichtige Lautstärkeregelung ein- oder ausgeschaltet.

### Klangregelung

Mit Hilfe dieses Menüpunktes kann die Klangregelung deaktiviert (überbrückt) werden. Bei ausgeschalteter Klangregelung haben die Einstellungen der Menüpunkte „BASS“, „MITTEN“ und „HÖHEN“ keine Auswirkung.

<b>Höhen</b>	Dieser Menüpunkt ermöglicht eine Veränderung der Höheneinstellung.
<b>Mitten</b>	Dieser Menüpunkt ermöglicht eine Veränderung der Mitteneinstellung.
<b>Bass</b>	Dieser Menüpunkt ermöglicht eine Veränderung der Basseinstellung.
<b>Contour Präsenz</b>	Unter diesem Menüpunkt kann das Contourfilter für den Präsenzbereich angepasst werden. Diese Option ermöglicht es, die Sprachverständlichkeit bei Wortprogrammen, Reportagen oder Sportübertragungen zu verbessern.
<b>Contour Grundton</b>	Unter diesem Menüpunkt kann das Contourfilter für den Grundton angepasst werden. Bevorzugen Sie ein wärmeres Klangbild, verstärken Sie den Grundton (+1 ... +3). Für ein kühleres Klangbild oder bei Dröhneffekten sollte der Grundton reduziert werden (-1 ... -2).
<b>Subwoofer</b>	Dieser Menüpunkt schaltet den Subwooferausgang für den Anschluss eines externen Subwoofers ein und aus.
<b>Subwoofer-Trennfrequenz</b>	In diesem Menüpunkt stellen Sie die Übernahmefrequenz für einen evtl. angeschlossenen externen Subwoofer ein.
<b>Subwoofer-pegel</b>	In diesem Menüpunkt kann die Lautstärke des Subwoofers eingestellt werden. Passen Sie die Lautstärke des Subwoofers an die akustischen Verhältnisse des Hörraumes und die Lautstärke der Lautsprecher an.
<b>Maximale Lautstärke</b>	Hier können Sie die maximale Wiedergabelautstärke des Caruso einstellen.
<b>Lautsprecher (Speaker)</b>	Unter diesem Menüpunkt können die Lautsprecher im Caruso ein- und ausgeschaltet werden.
<b>Analog out</b>	Unter diesem Menüpunkt kann der Analogausgang ANALOG OUT auf der Geräterückseite unabhängig von der Lautsprechern ein- und ausgeschaltet werden, z. B. für den Betrieb von aktiven Lautsprechern in einem Nebenraum.  <i>ⓘ Bei Anschluss eines Kopfhörers werden alle Menüpunkte ausgeblendet, welche für die Wiedergabe über den Kopfhörer ohne Funktion sind. Zur Verfügung steht weiterhin eine Veränderung der Höhen-, Mitten- und Basstoneinstellungen. Die Klangeinstellungen haben keinen Effekt auf den Analog-Ausgang (Analog Out).</i>



## Statusseite

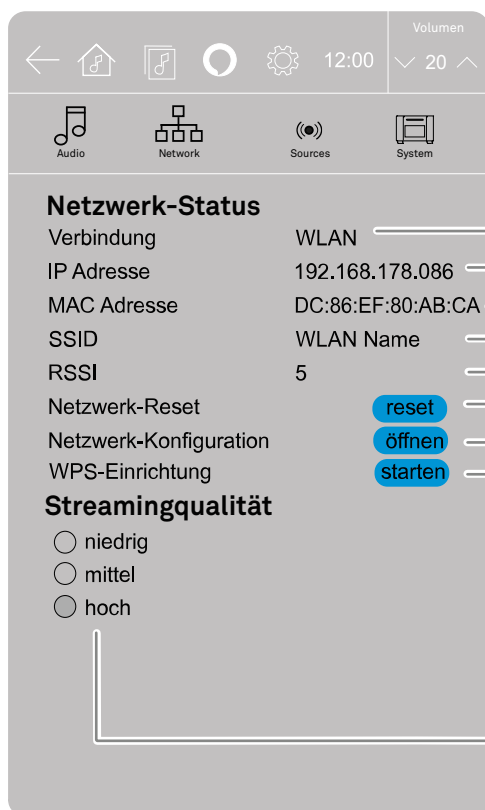

Hier wird angezeigt, ob das Gerät über eine Netzwerkverbindung verfügt, und ob es per kabelgebundenem LAN oder per WLAN verbunden ist.

IP-Adresse des Gerätes

MAC-Adresse des Gerätes

Bei Verbindung per WLAN wird hier der Name des Netzwerkes angezeigt.

Anzeige der Empfangsqualität bei Verbindung per WLAN.

Hier kann die Netzwerkschnittstelle zurückgesetzt werden.

WLAN-Konfigurationsmenü öffnen.

Automatische WLAN-Konfiguration per WPS starten.

Je nach Bandbreite des Internetanschlusses und der Netzwerkverbindung, kann hier die Klangqualität (Bitrate) der gestreamten Inhalte eingestellt werden. Wählen Sie die Einstellung so, dass während der Wiedergabe keine Aussetzer auftreten.

## Netzwerk-Konfiguration (WLAN einrichten)

- Achten Sie darauf, dass kein LAN-Kabel an der LAN 1 Buchse angeschlossen und die WLAN-Antenne korrekt befestigt ist (siehe [„Aufstellung und Anschluss“ auf Seite 12](#))
- Tippen Sie auf **öffnen** (siehe *Abb. Statusseite* oben), um den Scan nach verfügbaren Netzwerken zu starten.
- Die Liste ① zeigt die gefundenen WLAN-Netzwerke.
- Wählen Sie das gewünschte WLAN durch Antippen aus.
- Das ausgewählte WLAN wird in das Feld SSID ② übernommen.
- Tippen Sie nun in das Feld für das Passwort ③ um die Tastatur zu öffnen.
- Geben Sie das WLAN-Passwort ein und bestätigen Sie mit **Enter**.
- Speichern Sie die Einstellungen durch Antippen des OK-Buttons ④.
- Tippen Sie auf den Abbrechen-Button ⑤, um die Netzwerk-Konfiguration abzubrechen

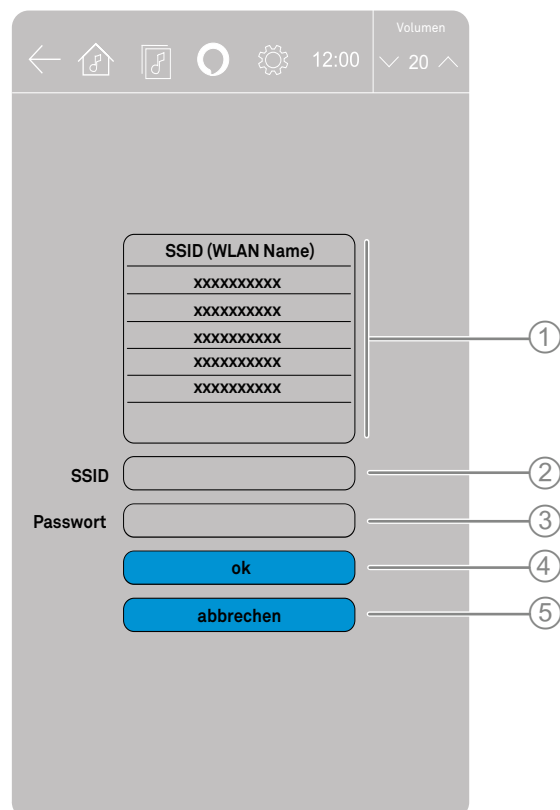



**i** Ein funktionierendes Heimnetzwerk (Kabelnetzwerk oder WLAN Netzwerk) mit Router und (DSL)-Internetzugang muss vorhanden sein.

Bei Fragen zu Installation, Einrichtung und grundsätzlicher Konfiguration Ihres Netzwerkes wenden Sie sich bitte an Ihren Netzwerkadministrator oder einen Netzwerkfachmann.

## WLAN per WPS einrichten

---

- Stellen Sie sicher, dass die WLAN-Antenne korrekt angeschlossen ist. (Siehe „[Aufstellung und Anschluss](#)“ auf Seite 12)
- Öffnen Sie die Einstellungen durch Tippen auf 
- Wählen Sie das Menü für Netzwerkeinstellungen aus, indem Sie auf  tippen.
- Starten Sie die WPS-Funktion an Ihrem Router (oder Access-Point).
- Sobald die WPS-Funktion am Router aktiv ist, tippen Sie unter WPS-Konfiguration auf 
- Warten Sie, bis sich das Gerät automatisch mit dem WLAN verbunden hat und der Name des Netzwerks in das Feld SSID übernommen wurde

## iOS (Apple) Nutzer

Der Caruso unterstützt die Wireless Accessory Configuration, (WAC).

- Schalten Sie den Caruso ein.
- Öffnen Sie das Menü für die Einstellungen/WLAN auf Ihrem iOS-Mobilgerät.
- Sobald das Gerät gestartet ist, finden Sie unter dem Punkt *Neuen Airplay-Lautsprecher einrichten* einen Eintrag, der mit der mit Caruso\_xxxxxx (xxxxxx = letzten 6 Stellen der MAC) beginnt.
- Nach Auswahl dieses Eintrags können Sie das Netzwerk auswählen, mit dem Ihr Caruso verbunden werden kann.
- Nach dem Bestätigen der Auswahl werden die Konfigurationsdaten des Netzwerks automatisch auf das Gerät übertragen und der Caruso verbindet sich mit dem ausgewählten Netzwerk.

## LAN-Verbindung

---

Soll der Caruso über eine LAN-Verbindung und nicht per WLAN betrieben werden, so verbinden Sie den LAN-Anschluss (Buchse „1“) mit einem betriebsbereiten Netzwerk (Router) mit Internetzugang.



**Benutzen Sie für die Verbindung zum Router (Netzwerk/Internet) immer den LAN-Anschluss „1“. Der zweite Anschluss dient für den Anschluss weiterer internetfähiger Geräte, z. B. Fernseher, Spielekonsole o. Ä.**

## Bluetooth

Unter diesem Menüpunkt kann die Bluetoothfunktion ein- und ausgeschaltet werden. Bei bestehender Bluetoothverbindung kann über **Trennen** die Verbindung getrennt werden. **Reset** setzt die Bluetoothschnittstelle zurück.

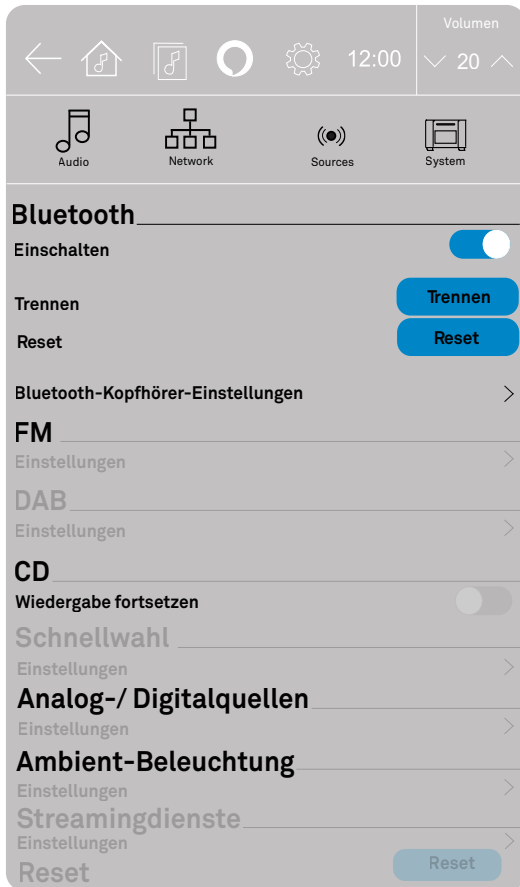

Tippen Sie auf Bluetooth-Kopfhörer-Einstellungen

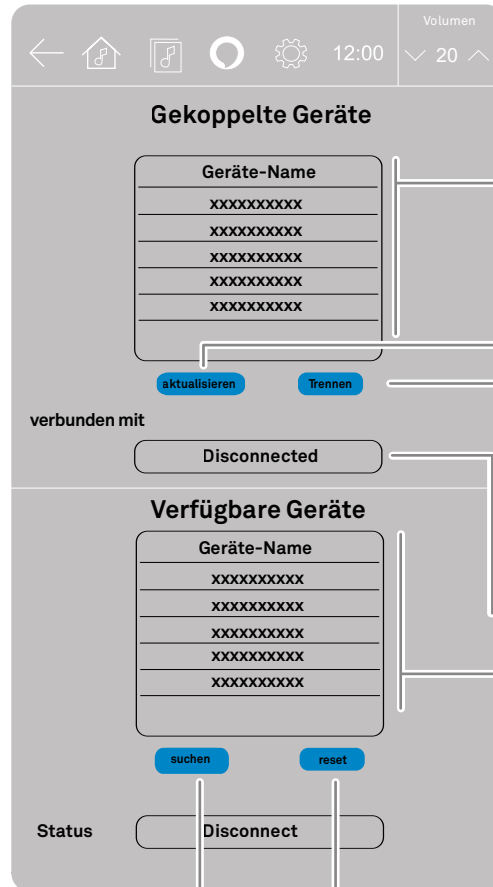

Liste der bereits gekoppelten Geräte

Suche nach bereits gekoppelten Geräten in Reichweite starten

Trennt die Verbindung zum aktuell verbundenen Gerät

Aktuell verbundenes Gerät

Liste der verfügbaren Geräte

Tippen Sie auf scannen, um die Suche nach Kopfhörern zu starten

Setzt die Liste der verfügbaren Geräte zurück

## Bluetooth-Kopfhörer verbinden

Nach kurzer Zeit sollte der Kopfhörer in der Liste Verfügbare Geräte angezeigt werden.

- Tippen Sie auf den Namen des Kopfhörers in der Liste, um diesen mit dem Caruso zu verbinden.
- Sobald die Verbindung hergestellt ist, erscheint der Kopfhörer in der Liste Gekoppelte Geräte.
- Bei zukünftiger Verwendung des Kopfhörers kann dieser hier direkt ausgewählt und verbunden werden.
- Zum Beenden der Bluetooth-Übertragung können Sie den Kopfhörer einfach ausschalten.
- Alternativ kann die Verbindung durch Antippen von **Trennen** beendet werden.
- Die Wiedergabe erfolgt anschließend wieder automatisch über die Lautsprecher.

**i** Je nach Anzahl der Bluetoothgeräte, die sich in Reichweite des Caruso befinden, kann es sein, dass das gewünschte Gerät nicht in der Liste der verfügbaren Geräte angezeigt wird. In diesem Fall sollten alle nicht benötigten Bluetooth-Geräte deaktiviert und die Suche erneut gestartet werden.



Radio-Deemphasis 75  $\mu$ s einschalten (für Regionen wie z. B. USA)  
Für Europa ist standardmäßig 50  $\mu$ s eingestellt.

Startet den Sendersuchlauf



Einstellung der Empfindlichkeit beim Suchlauf

Automatische Umschaltung zwischen Mono- und Stereoempfang oder dauerhaft Monoempfang

Automatischer Sendersuchlauf

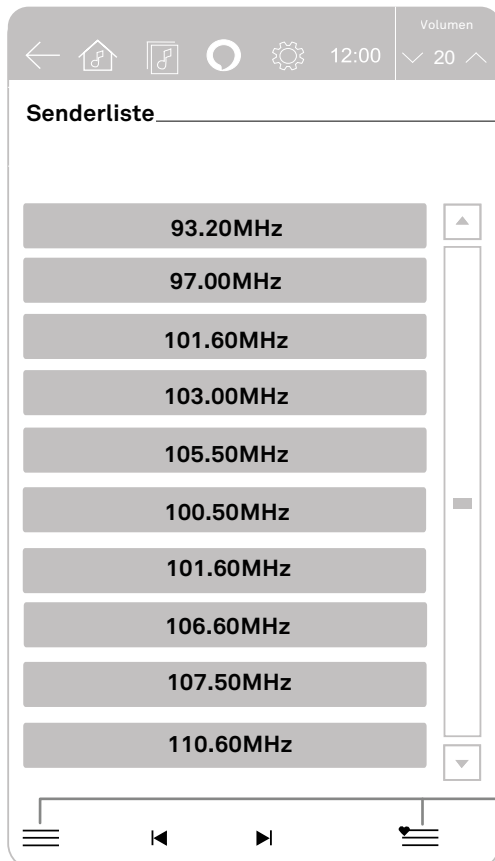

**i** In der FM Senderliste können bis zu 12 Sender gespeichert werden. Diese lassen sich anschließend komfortabel über die Quelle FM-Radio aufrufen. Sendernamen werden angezeigt, nachdem die Sender einige Sekunden abgespielt wurden.

**Favoriten abspeichern**

- Starten Sie die Wiedergabe des Senders, welcher als Favorit gespeichert werden soll.
- Um den aktuell laufenden Radiosender als Favoriten zu übernehmen, tippen Sie auf

**Favoriten aufrufen**

- Tippen Sie auf
  - Die Favoritenliste öffnet sich
  - Wählen Sie den gewünschten Sender aus
- Die Wiedergabe startet

Die Symbole bzw. zeigen den aktuell ausgewählten Listentyp in blauer Farbe an: Senderliste bzw. Favoritenliste.

Die Vor- und Zurück-Tasten ermöglichen entsprechend eine Auswahl der Radiosender oder der Favoriten



- Ruft die DAB-Einstellungen auf.
- Über diesen Button starten Sie den Sendersuchlauf

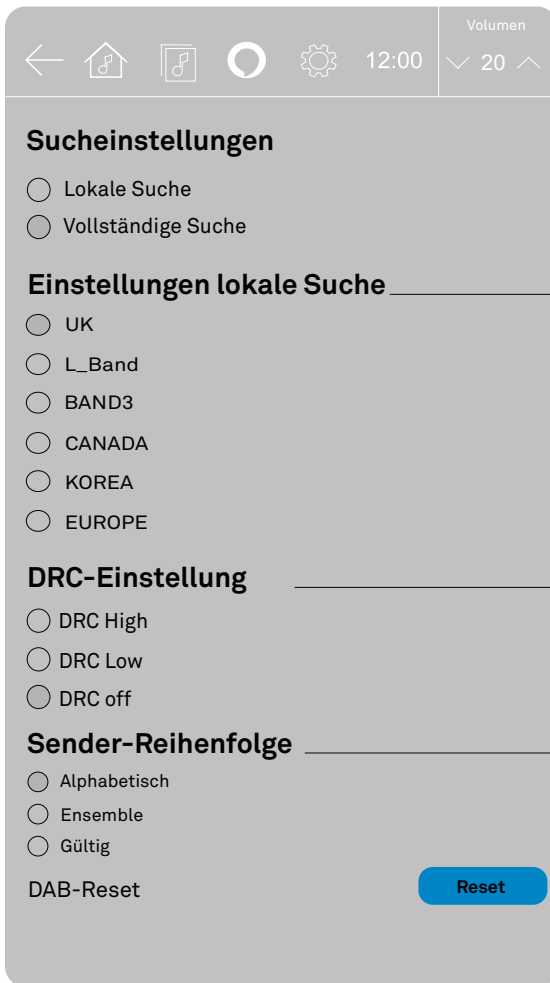

— Führt einen kompletten Suchlauf aus/ Suchlauf ist auf lokale Sender begrenzt

— Auswahl der Region.  
Nur aktiv, wenn in der Sucheinstellung die Option *Lokale Suche* ausgewählt ist

— Unter diesem Menüpunkt kann der Audiodynamikumfang in zwei Stufen begrenzt oder ausgeschaltet werden (High, Low oder off). Diese Funktion muss vom Sender unterstützt werden

— Auswahl der Senderreihenfolge

— Hier kann das Radioempfangsteil zurückgesetzt werden

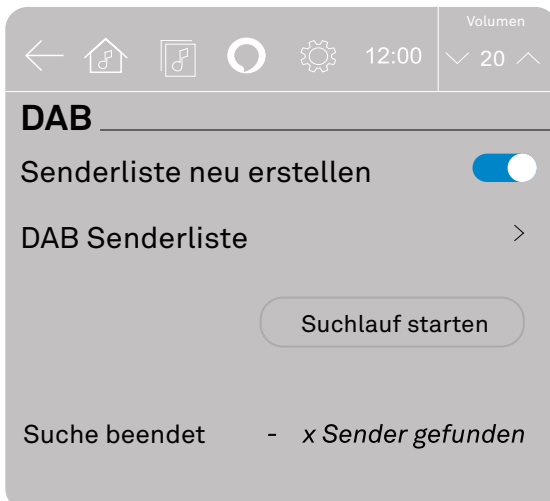

— Erstellt eine neue Senderliste

— Öffnet die Senderliste der bereits gefundenen Sender

— Startet den Sendersuchlauf

— Anzahl der gefundenen Sender  
Diese Sender werden automatisch in die DAB-Senderliste aufgenommen

- Wählen Sie die Quelle Internet-Radio aus
- Es wird automatisch der erste Radiosender der Favoritenliste angespielt
- Sofern keine Favoriten festgelegt wurden, startet automatisch der zuletzt gehörte Radiosender

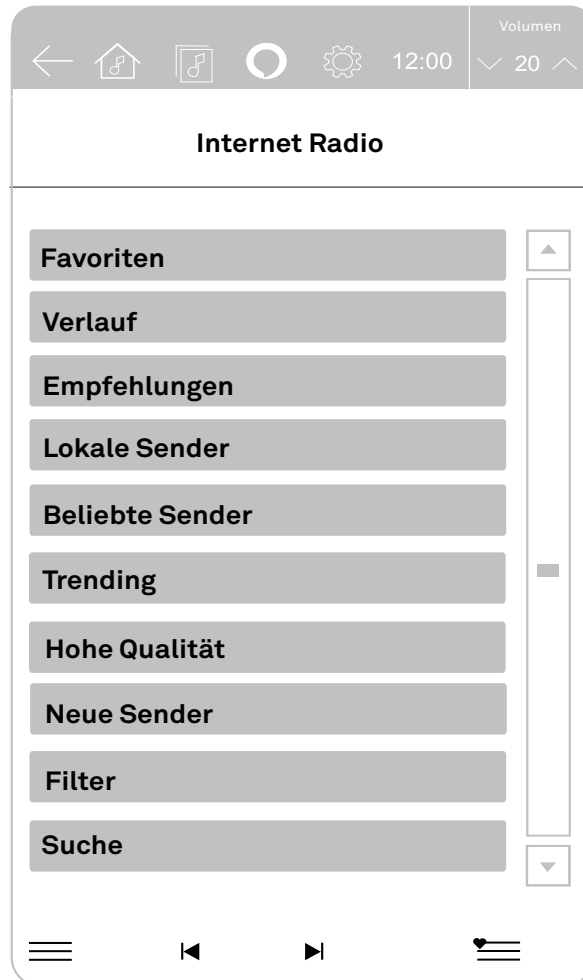

### Favoriten löschen

- Starten Sie die Wiedergabe des zu löschenden Favoriten, wie oben beschrieben.
- Tippen Sie auf dem Playscreen am Caruso auf , um den Sender aus der Favoritenliste zu entfernen.

**CD** Ist diese Option aktiviert, wird die Wiedergabe der Disc an der zuletzt gehörten Stelle fortgesetzt, auch wenn zwischenzeitlich eine andere Quelle, z. B. Radio, gehört wurde.

## CD

Wiedergabe fortsetzen



## Schnellwahl- tasten

Unter diesem Menüpunkt können die drei Schnellwahltasten der Fernbedienung mit oft gehörten Quellen belegt werden. So können diese komfortabel direkt angewählt werden.

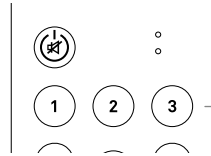

Schnellwahltasten auf  
der Fernbedienung

## Analog- / Digitalquellen

### Quelle umbenennen

Hier können Sie den analogen und digitalen Eingängen einen individuellen Namen zuweisen, zum Beispiel Fernseher, Spielekonsole o. Ä.

Um die Änderung des Quellennamens zu übernehmen, tippen Sie auf **Enter**

### Eingangspiegel (analog)

Die Eingangsempfindlichkeit der Analogeingänge Analog IN 1 und Analog IN 2 kann an den jeweiligen Ausgangspegel der angeschlossenen Quellgeräte angepasst werden. Hierdurch wird eine gleichmäßige Lautstärke bei allen Quellen gewährleistet.

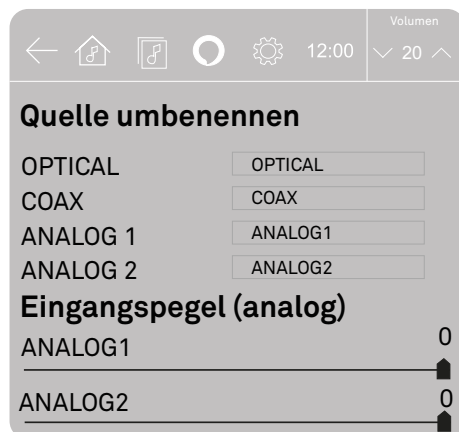

## Ambient- Beleuchtung

Hier können Sie die Ambientbeleuchtung den persönlichen Vorlieben anpassen.

Zum Beispiel kann jeder Quelle eine andere Farbe zugeordnet werden.

Wählen Sie über u. die Quelle, für welche die Einstellungen angepasst werden sollen.

Es ist auch möglich, die Ambient-Beleuchtung über den Menüeintrag Alle Quellen für alle Quellen identisch einzustellen.

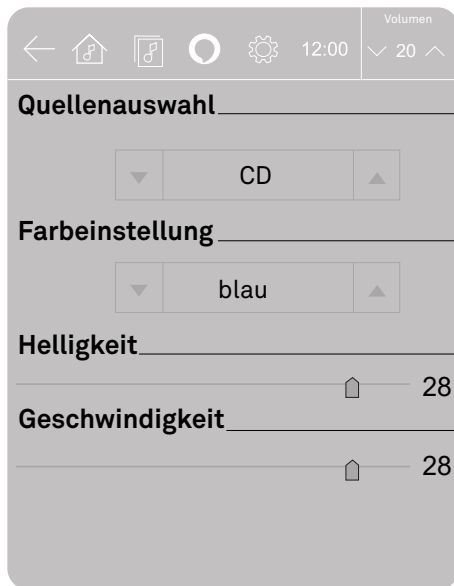

— Hier kann eine Quelle ausgewählt werden

— Hier kann die gewünschte Farbe eingestellt werden.  
In der Einstellung *fließend* wechselt die Beleuchtung zyklisch durch alle auswählbaren Farbtöne.

— Einstellung der maximalen Helligkeit.  
Zum Ausschalten der Ambientbeleuchtung, ziehen Sie den Schieberegler auf den Wert 0

— Pulsieren der Helligkeit  
Geschwindigkeit, mit der das Licht herunter- und heraufgedimmt wird

## Streamingdienste

Hier können die Zugangsdaten für die vom Caruso unterstützten Musik-Streaming-Dienste eingegeben werden. Nach dem Aufrufen dieses Menüpunktes erscheint eine Liste der unterstützten Musikdienste.

### Für Deezer und Qobuz

- Tragen Sie beim entsprechenden Dienst die Zugangsdaten (Benutzername und Passwort) von Ihrem Anbieter ein.
- Tippen Sie hierzu in das Feld, welches Sie ändern möchten und geben Sie die Daten über die eingeblendete Tastatur ein. Bestätigen Sie die Eingabe mit **Enter**
- Speichern Sie die Benutzerdaten indem Sie auf **speichern** tippen.





## Für AMAZON ALEXA

Wählen Sie  Amazon Alexa-Login aus den Optionen

- Wählen Sie im nächsten Schritt Ihre bevorzugte Sprache und klicken Sie auf die Schaltfläche „Login“.
- Es öffnet sich ein Fenster mit einem Verifizierungscode und der Internetadresse, über die die Anmeldung erfolgt.
- Öffnen Sie einen Internetbrowser auf Ihrem Smartphone, Tablet-PC oder PC und geben Sie die auf dem Caruso Display angezeigte Adresse ein (<https://amazon.com>...).
- Melden Sie sich mit Ihren Amazon-Kontodaten an und geben Sie den Registrierungscode ein.
- Nach erfolgreicher Anmeldung erscheint eine entsprechende Meldung auf dem Display des Caruso.
- Bestätigen Sie die Meldung und verlassen Sie das Menü

## Für Spotify Connect

Die Registrierung muss über die Spotify Connect App durchgeführt werden, siehe [„Streaming“ auf Seite 21](#).

## Für Tidal

Die Registrierung muss über die Caruso Navigator App (siehe [„App-Bedienung“ auf Seite 22](#)) durchgeführt werden:

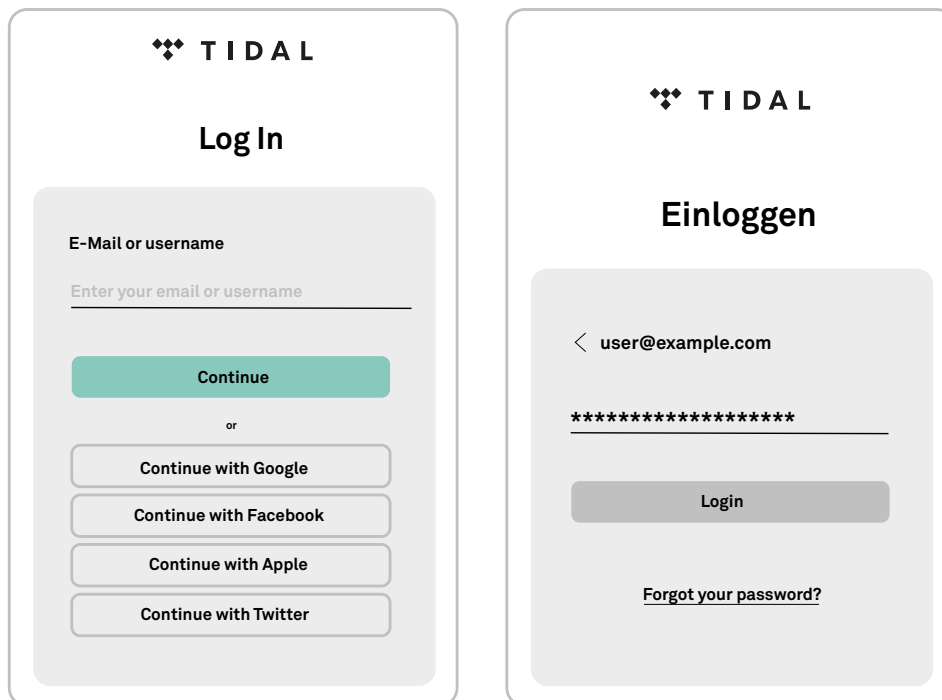

 Die vom CARUSO unterstützten Musik-Streaming-Dienste setzen ein Abonnement des entsprechenden Diensteanbieters voraus.

Für die Nutzung der Grundfunktionen des Alexa Services benötigen Sie ein kostenloses Kundenkonto bei Amazon.

Für die Nutzung von Amazon Music ist ein kostenpflichtiges Abonnement (Amazon Prime) erforderlich.

## Alarmein- stellungen

Hier können Wecker-Funktionen eingestellt werden, siehe [„Wecker“ auf Seite 35](#)

## System-Menü



---

<b>Anzeigehelligkeit</b>	Hier können Sie die Helligkeit des Displays während des normalen Betriebs Ihren persönlichen Vorlieben in mehreren Stufen anpassen.
<b>Temporärer Modus</b>	Hier kann eingestellt werden, ob das Display dauerhaft oder zeitweise eingeschaltet sein soll. Ist der temporäre Modus eingeschaltet, wird das Display nur während der Bedienung eingeschaltet und anschließend automatisch wieder abgeschaltet.
<b>Helligkeit Uhr</b>	Hier können Sie die Helligkeit der Uhrzeitanzeige im Standby-Betrieb einstellen.
<b>Sleep-Timer</b>	Das Gerät kann sich automatisch nach einer Zeit zwischen 1 und 60 Minuten abschalten. Schieben Sie hierzu den Slider auf die gewünschte Zeit. Nach Ablauf der eingestellten Zeit, schaltet sich der Caruso automatisch in den Standby-Betrieb.
<b>Uhrzeiteinstellung</b>	Unter diesem Menüpunkt kann die Uhrzeit eingestellt werden. Es ist möglich die Uhrzeit automatisch über eine Radioquelle, das Netzwerk oder manuell einzustellen. Sie können das Zeitformat von 24 auf 12 Stunden ändern. Wählen Sie die Zeitzone entsprechend Ihrem Wohnort aus.
<b>Systemeinstellungen</b>	<b>Sprache</b> In diesem Menüpunkt legen Sie die Sprache für die Anzeigen auf dem Gerätedisplay fest. Die Sprache von übermittelten Daten, z. B. einer Internet Radiostation, wird vom Zuspieldgerät bzw. der Radiostation bestimmt und kann nicht am Caruso eingestellt werden.  <b>Auto-Abschaltung</b> Das Gerät verfügt über eine automatische Abschaltfunktion (Auto Power Down). Wird länger als die eingestellte Zeit kein Musiksignal und keine Bedienung erkannt, schaltet der Caruso automatisch in den Standby-Betrieb. Zum deaktivieren der Auto-Abschaltung stellen Sie die Option aus ein.  <b>Gerätename</b> Unter diesem Menüpunkt kann dem Caruso ein individueller Name gegeben werden. Unter diesem Namen erscheint das Gerät bei Anschluss an ein Heimnetzwerk.  <b>Firmware MCU   Firmware BLUETOOTH   Firmware LIBRE   Firmware CD</b> Unter diesen Menüpunkten werden die installierten Softwarestände angezeigt.  <b>System Reset</b> Durch Aufrufen und Bestätigung dieses Menüpunktes werden sämtliche persönlichen Einstellungen gelöscht, und der Auslieferungszustand wieder hergestellt.
<b>Komfort Standby</b>	Ist diese Funktion aktiviert, kann nach der Abschaltung in den Standby-Betrieb die Uhrzeit angezeigt und der Caruso per App eingeschaltet werden. Ist diese Funktion deaktiviert, sind keine Komfortfunktionen aktiv und das Gerät kann nur per Fernbedienung oder direkt am Gerät wieder eingeschaltet werden.

# Wecker

In das Gerät ist ein Uhrenbaustein integriert, der den Caruso mit einer wählbaren Quelle oder einem Alarmton zeitgesteuert einschalten kann (Wecker).  
Ist das Gerät beim Erreichen der programmierten Weckzeit bereits in Betrieb, wechselt der Caruso automatisch zur eingestellten Lautstärke und Quelle.  
Es stehen fünf programmierbare Zeiten zur Verfügung.

## Wecker ein- und ausschalten

- Tippen Sie auf 
- Tippen Sie auf 
- Wählen Sie Alarm - Einstellungen
- Es öffnet sich eine neue Seite mit der Übersicht der fünf programmierbaren Wecker
- Wählen Sie einen Wecker durch Antippen der Weckzeit aus.



Hier stellen Sie die gewünschte Weckzeit ein.  
Die Stunde und Minute kann durch Wischen nach oben oder unten verstellt werden

In diesem Feld legen Sie fest, an welchen Wochentagen die Weckzeit aktiv sein soll  
Tippen Sie auf die Wochentage, um diese zu aktivieren oder zu deaktivieren

Auswahl der Weckquelle.  
Es stehen die Quellen DAB-Radio, FM-Radio, CD und ein Alarmton zur Verfügung

Wecklautstärke einstellen

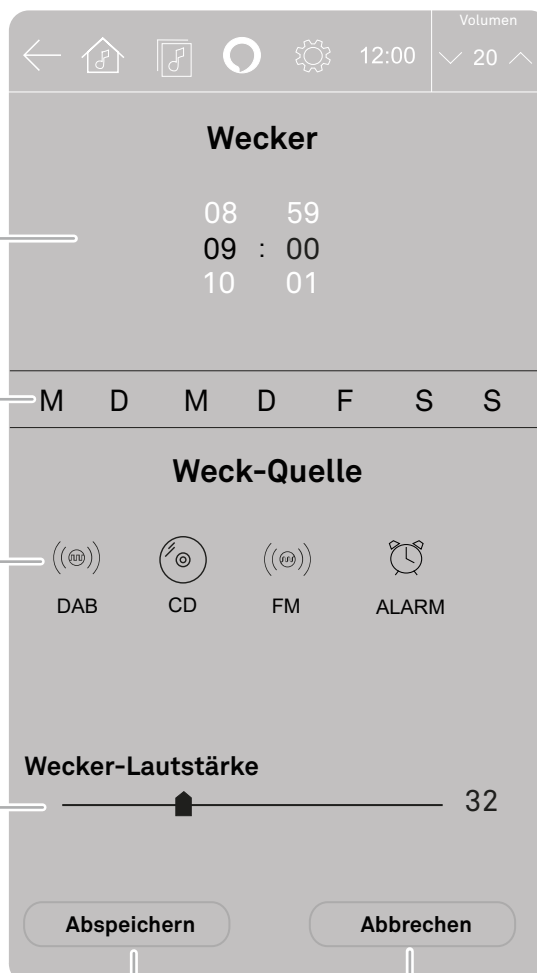

Einstellungen speichern

Einstellungen verwerfen und Weckermenü schließen

# Hinweise zum sparsamen Umgang mit Energie

Der Caruso entspricht den neuesten Richtlinien zum sparsamen Verbrauch von Energie (EuP Richtlinie). Dazu tragen seine modernen Netzteil- und das hocheffiziente Schaltendstufendesign maßgeblich bei. Der interne Mikroprozessor sorgt stets dafür, dass Baugruppen, die momentan nicht benötigt werden, automatisch abgeschaltet werden.

Das Gerät verfügt außerdem über eine automatische Abschaltfunktion (Auto-Abschaltung).

Wird länger als 20, 30 oder 60 Minuten (je nach Einstellung im System-Menü) kein Musiksinal und keine Bedienung erkannt, schaltet der Caruso automatisch in den Standby-Betrieb.

Im Standby-Betrieb hängt der Stromverbrauch von den noch aktiven Funktionen des Caruso ab. Details entnehmen Sie bitte den technischen Daten.

**i** *In Ländern außerhalb der EU, in denen die EuP Richtlinie nicht gilt, kann die automatische Abschaltung des Gerätes bei Bedarf deaktiviert werden.*

## Softwareupdate

### Allgemeines

---

Softwareupdates halten Ihren Caruso auf aktuellem Stand und können so die Benutzerfreundlichkeit, z.B. durch eine schnellere, optimierte Menü-Navigation erhöhen. Zusätzlich können so neue Funktionen integriert werden, die bei Auslieferung des Gerätes noch nicht verfügbar waren.

### Automatisches Update

---

Bei vorhandenem Internetzugang prüft der Caruso nach dem Einschalten, ob eine neue Softwareversion für das Gerät verfügbar ist. Ist ein Update verfügbar, startet der Caruso das Update selbstständig. Der Updatefortschritt wird im Display angezeigt. Warten Sie solange, bis der Vorgang vollständig abgeschlossen ist. Dies kann einige Minuten dauern.

#### Hinweis

*Um Sachschäden zu vermeiden, trennen Sie das Gerät während des Updatevorgangs nicht von der Stromversorgung.*

**i** *Die Prüfung auf neue Software erfolgt nur nach dem Einschalten per Netzschalter auf der Geräterückwand oder nach dem Einschalten aus dem ECO-Standby-Modus (kein Alexa und kein Netzwerk aktiv).*

# Betriebsstörungen

Viele Betriebsstörungen haben eine einfache Ursache, die sich leicht beheben lässt. Im folgenden Abschnitt sind einige mögliche Störungen sowie Maßnahmen zu deren Behebung aufgeführt. Sollte sich eine aufgetretene Störung durch diese Hinweise nicht beheben lassen, so ziehen Sie bitte umgehend den Netzstecker und wenden sich an eine T+A Fachwerkstatt.

## Gerät schaltet nicht ein

---

Ursache 1:  
Netz Kabel nicht richtig angeschlossen.  
Abhilfe:  
Überprüfen und fest einstecken.

---

Ursache 2:  
Der Netzschalter auf der Rückseite ist nicht eingeschaltet.  
Abhilfe:  
Bringen Sie den Schalter in die Position ON.

## Gerät reagiert korrekt auf Bedienung direkt am Gerät, lässt sich aber nicht fernbedienen

---

Ursache: Der Batterie der Fernbedienung ist vollständig entladen  
*Bei Fernbedienung-Modell mit austauschbarer Batterie*

Abhilfe:

Ersetzen Sie die Batterie durch eine Neue, wie im Kapitel „[Fernbedienung aufladen](#)“ auf Seite 18 beschrieben.

---

*Bei Fernbedienung-Modell mit integriertem Akku*

Abhilfe:

Laden Sie die Fernbedienung mit dem mitgelieferten USB-Kabel vollständig auf, siehe „[Fernbedienung aufladen](#)“ auf Seite 18

## Lautes Brummen aus den Lautsprechern bei den Quellen Analog 1 und 2

---

Ursache:  
Schlechter Kontakt der Cinch-Stecker oder ein defektes Cinchkabel.  
Abhilfe:  
Überprüfen Sie bitte genau alle Steckverbindungen und Verbindungskabel.

## Bei der Wiedergabe von FM- und DAB-Radio wird kein Stationslogo und bei der CD-Wiedergabe wird keine Coverart angezeigt

---

Ursache:  
Der Caruso verfügt über keine Verbindung zum Internet, um die Logos und Coverart abzurufen.  
Abhilfe:  
Verbinden Sie den Caruso mit dem Internet, um alle Komfortfunktionen benutzen zu können.

## Bei der Wiedergabe der Quelle USB wird keine Coverart angezeigt

---

**Ursache:**

Der Caruso verfügt über keine Verbindung zum Internet.

**Abhilfe:**

Verbinden Sie den Caruso R mit dem Internet, um alle Komfortfunktionen benutzen zu können, siehe [„Netzwerk-Menü“ auf Seite 25](#)

## Keine Verbindung zum Netzwerk, trotz angeschlossenem LAN-Kabel

---

**Ursache:**

Der Anschluss des Routers, muss über die LAN-Buchse LAN1 erfolgen. Die Buchse LAN2 ist ausschließlich für den Anschluss weiterer internetfähiger Geräte vorgesehen, wenn die Buchse LAN1 bereits über eine Verbindung zum Internet verfügt.

**Abhilfe:**

Schließen Sie das LAN-Kabel zum Router (Internetverbindung) an die Buchse LAN1 an.

## Das Mobilgerät lässt sich nicht per Bluetooth mit dem Caruso verbinden

---

**Ursache 1:**

Die Bluetoothfunktion ist im Systemmenü abgeschaltet.

**Abhilfe:**

Schalten Sie die Bluetoothfunktion ein.

**Ursache 2:**

Es ist bereits ein Mobilgerät mit dem Caruso verbunden.

**Abhilfe:**

Trennen Sie die bestehende Verbindung bevor das neue Gerät angemeldet werden kann.

## Das Gerät reagiert nicht auf das Aktivierungswort Alexa

---

**Ursache 1:**

Das Gerät wurde gerade erst eingeschaltet, das Gerät hat die Netzwerkverbindung noch nicht (wieder) hergestellt.

**Abhilfe:**

Warten Sie bis die Netzwerkverbindung (wieder) hergestellt ist.

**Ursache 2:**

Das Mikrofon für Amazon Alexa ist abgeschaltet.

**Abhilfe:**

Schalten Sie das Mikrofon über die entsprechende Taste in der Menüzeile oben im Display ein.

## Bei der Wiedergabe von gestreamten Inhalten (Internetradio, Tidal, Deezer, Qobuz, Podcasts) kommt es zu Aussetzern bei der Wiedergabe

---

**Ursache:**

Die Internet- und/oder die Netzwerkverbindung verfügen nicht über ausreichende Bandbreite.

**Abhilfe 1:**

Wählen Sie im Netzwerkmenü eine niedrigere Klangqualität aus.

**Abhilfe 2:**

Verbinden Sie den Caruso per LAN-Kabel, sofern dieser per WLAN verbunden sein sollte.

# Technische Daten

## Streaming Client

Formate		MP3, WMA, AAC, OGG Vorbis, FLAC, WAV, ALAC
Datenrate		PCM 32...192 kHz, 16/32 Bit; MP3 bis 320 kBit; konstante und variable Datenrate
Dienste		Tidal, Deezer, qobuz, Spotify (Abonnement erforderlich), Apple AirPlay, Amazon Alexa
Medienserver		UPnP AV, Media Player 10 (WMDRM10), DLNA compatible servers
Schnittstellen	LAN	Fast Ethernet 10/100 Base-T,
	WLAN	2,4 GHz + 5 GHz, <20 dBm (100 mW), IEEE 802.11a/b/g/n/ac Frequenzbereiche 2.4 GHz: 2.412 ... 2.483 GHz 5.0 GHz: 5150 ... 5250 MHz (Band I) 5250 ... 5350 MHz (Band II) 5470 ... 5725 MHz (Band III)
	USB	USB 2.0 (5V max. 2,1 A) Formate: FAT, FAT 32 und NTFS

## Bluetooth

Unterstützte Audioformate	APT-X, MP3, AAC, SBC
Frequenzband	2,4 GHz: 2042 Mhz ... 2480 Mhz Max. Sendeleistung <10 dBm (EIRP)
Fernbedienungsprotokoll	AVRCP

## Radioteil

Internetradio	Airable Internet Radio Service (> 11000 Stationen weltweit)
FM-Radio	87,5 - 108 MHz; Empfindlichkeit 1 µV; S/N > 65 dBA
DAB-, DAB+ Radio	168 - 240 MHz (Band III); Empfindlichkeit 2,0 µV, S/N > 96 dBA

## CD-Spieler

Formate	CD/DA, CD-R, CD-RW / CD-Text.
Frequenzgang	2 Hz - 20 kHz/100 dB

## Verstärker

Nennleistung	Subwoofer/ Mitten+Hoch- töner	1 x 100 Watt / 2 x 50 Watt
--------------	-------------------------------------	----------------------------

Impulsleistung	Subwoofer/ Mitten+Hoch- töner	1 x 150 Watt / 2 x 75 Watt
Frequenzgang	(+0 -3dB)	10 Hz - 22 kHz
Klirrfaktor		< 0,04 %
Signal-Rauschabstand / Kanaltrennung		101 dBA / > 90 dB
Analogeingänge	2 x RCA	1 V <sub>eff</sub> nom. 2 V <sub>eff</sub> max. / 20 kOhm
Digitaleingänge	1 x TOSLINK opt.	PCM 44,1 ... 96 kSps
	1 x SP/DIF coax.	PCM 44,1 ... 192 kSps
Ausgänge	1 x RCA	PRE OUT 2 V <sub>eff</sub> / 50 Ohm;
	1x SUB OUT	2 V <sub>eff</sub> max.
	1x Kopfhörer	3,5 mm Buchse, > 32 Ohm, 30 mW
Netzanschluss		220-240 V oder 100-127 V, 50-60 Hz
Max. Leistungsaufnahme		200 W
Standbystromverbrauch	Alexa aktiv	Kein Standbybetrieb (Display zur Anzeige der Tageszeit und des Mikrofonindikators permanent aktiv.)
	Alexa deaktiviert WLAN aktiv	6,5 Watt
	Alexa deaktiviert Netzwerk und Display nicht aktiv	< 0,5 Watt
Automatische Abschaltfunktion		Das Gerät schaltet bei aktivierter Funktion nach 20, 30 oder 60 Minuten ohne Signal und Bedienung automatisch in den Standbybetrieb. (Ausgenommen der Alexa Service ist eingeschaltet)
Abmessungen (BxHxT) / Gewicht		29 x 26,5 x 29 cm (11,4 x 10,4 x 11,4 inch) / 12 kg (26,5 lbs)

Technische Änderungen vorbehalten.







# Welcome

We are delighted that you have decided to purchase a T+A product. Your new T+A Multi-Source-System is a Hi-Fi unit of the highest quality, designed and developed with a single aim as top priority: to satisfy the requirements of music lovers.

This unit is the embodiment of innovative thinking and solid quality, exploiting the finest materials and components available, and all these factors contribute to a machine which will satisfy your most stringent demands and your most searching requirements for a period of many years.

Our production areas are supervised by highly qualified expert staff, and all final production units are checked comprehensively by a fully automated, computer-controlled system to ensure uniformly high quality. We guarantee that our products meet our own specifications to the full.

At all stages of production we avoid the use of substances which are environmentally unsound or po-

tentially hazardous to health, such as chlorine-based cleaning agents and CFCs.

We also aim to avoid the use of plastics in general, and PVC in particular, in the design of our products. Instead we rely upon metals and other non-hazardous materials; metal components are ideal for recycling, and also provide effective electrical screening.

Our robust all-metal cases exclude any possibility of external sources of interference affecting the quality of reproduction. From the opposite point of view our products' electro-magnetic radiation (electro-smog) is reduced to an absolute minimum by the outstandingly effective screening provided by the metal case.

We would like to take this opportunity to thank you for the faith you have shown in our company by purchasing this product, and wish you many hours of enjoyment and sheer listening pleasure with your Caruso.

# Content

Scope of delivery.....	46
Caruso Multi-Source-System.....	46
Getting started.....	47
Safety notes.....	49
Installation and connection.....	51
Installation.....	51
Connection.....	51
WLAN - antenna.....	51
LAN.....	51
BLUETOOTH - antenna.....	51
RADIO - antenna.....	51
ANALOG IN.....	52
ANALOG OUT.....	52
DIGITAL IN.....	52
MAINS CONNECTION and SWITCH.....	52
Connection and wiring.....	53
Controls and functions.....	54
Disc drive.....	54
Switching on / off.....	54
Alarm clock.....	55
Navigation.....	55
Volume control.....	55
Source selection.....	55
Network Status   Eject CD   Paired Bluetooth devices.....	55
Remote control.....	56
Charging the remote control.....	57
Important information.....	57
Playback.....	58
Notes.....	58
General operation.....	58
Inserting and ejecting a disc.....	58
Input.....	59
Radio.....	59

<b>Streaming</b>	60
Amazon Alexa	60
Spotify Connect	60
Apple AirPlay	60
Bluetooth	61
<b>Using the app</b>	61
<b>Settings</b>	62
Call up the menu	62
Audio menu	62
<b>Network menu</b>	64
Status page	64
Network configuration (WiFi setup)	64
Set up WiFi automatically via WPS	65
iOS (Apple) users	65
LAN connection	65
<b>Source menu</b>	66
Bluetooth	66
FM	67
DAB	68
Internet Radio	69
CD	69
Hot buttons	69
Analog- /	70
Digital sources	70
Ambient-	70
Lighting	70
Streamingservices	71
Alarm	72
System menu	73
<b>Alarm clock</b>	74
<b>Notes on Energy Saving</b>	75
<b>Software update</b>	75
<b>Trouble shooting</b>	76
<b>Technical specifications</b>	78

# Scope of delivery

---

Caruso Multi-Source-System

Infrared remote control handset Caruso

2 pcs. antenna for WLAN and Bluetooth

Telescopic antenna for radio reception

Mains cord

Quickstart guide

---

## Caruso Multi-Source-System

The Caruso is a compact Multi-Source-System that provides access to all modern music sources:

- Streaming from the network or internet
- Spotify Connect, Tidal, Deezer, Qobuz, and Amazon Alexa
- CD, DAB+, and FM radio reception
- Bi-directional Bluetooth module and inputs for digital and analog sources such as TV devices

Due to its compact design, the Caruso can be integrated as a classic stereo system in almost any room. Optional shelf or floor-standing speakers are available for this purpose.

Operation is done via an integrated touch display, the supplied remote control, or through the T+A Caruso Navigator app for Android and iOS.

# Getting started

## General information

Carefully unpack the Caruso and store the original packing material carefully. The carton and packing are specially designed for the Caruso and will be needed again if you wish to move the equipment at any time. If you have to transport the Caruso, it must always be carried or sent in its original packaging in order to prevent damage and defects.

The information in these operating instructions are marked as follows:

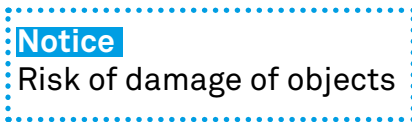

 This symbol marks text passages that provide you with additional notes and background information and are intended to facilitate understanding.

## Symbols and notes on the back of the Caruso



### **ATTENTION!**

*The device carries hazardous voltages inside the enclosure. Therefore the device must not be opened. There is a risk of fatal electric shock.*

*The device may only be opened by a qualified specialist. Repairs and the replacement of fuses must be carried out by an authorised specialist workshop. Apart from the procedures described in the operating instructions, no other work may be carried out on the unit by the user.*



### **Attention high voltage!**

*This symbol indicates hazardous voltages.*



### **Caution!**

*Instructions marked with this symbol must be strictly observed for trouble-free and safe operation of the device.*



*This symbol marks **direct voltages** (DC).*

*Only connect devices to sockets with this symbol that are suitable for the specified voltage.*



*This symbol marks **alternating voltages** (AC).*

*The AC voltage required for the device can be found on the printing at the mains input socket. Do not connect the device to other power supplies.*



*This symbol marks the **protective earth** connector (ground connection).*

*The unit is designed for operation at a protective earth conductor socket.*

 All the components we use meet the German and European safety norms and standards which are currently valid. This product complies with the EU directives. The declaration of conformity can be downloaded from [www.ta-hifi.com/DoC](http://www.ta-hifi.com/DoC).

## License information

---



The Spotify Software is subject to third party licenses found here:  
[www.spotify.com/connect/third-party-licenses](http://www.spotify.com/connect/third-party-licenses).

---



Qualcomm aptX is a product of Qualcomm Technologies, Inc. and/or its subsidiaries. Qualcomm is a trademark of Qualcomm Incorporated, registered in the United States and other countries. aptX is a trademark of Qualcomm Technologies International, Ltd., registered in the United States and other countries

---



The Bluetooth® word mark and logos are registered trademarks owned by Bluetooth SIG, Inc. and any use of such marks by T+A elektroakustik is under license. Other trademarks and trade names are those of their respective owners.

---



Amazon, Alexa and all related logos are trademarks of Amazon.com, Inc. or its affiliates.”

---

This product contains software in form of object code that is partially based on free software under different licenses, especially the GNU General Public License. You can find details on this in the License Information which you should have received with this product.

If you have not received a copy of the GNU General Public License, please see <http://www.gnu.org/licenses/>.

For a period of three years after last distribution of this product or its firmware, T+A offer the right to any third party to obtain a complete machine-readable copy of the corresponding source code on physical storage medium (DVD-ROM or USB stick) for a charge of 20€. To obtain such copy of the source code, please write to the following address including information about product model and firmware version: T+A elektroakustik, Planckstr. 9-11, 32052 Herford, Germany.

The GPL license and further information about Licenses can be found on the internet under this link:

<https://www.ta-hifi.de/support/licence-information-caruso/>

---





# Safety notes

For your own safety please consider it essential to read these operating instructions right through, and observe in particular the notes regarding setting up, operation and safety.

---

The operation instructions, the connection guidance and the safety notes are for your own good - please read them carefully and observe them at all times. The operating instructions are an integral part of this device. If you ever transfer the product to a new owner please be sure to pass them on to the purchaser to guard against incorrect operation and possible hazards.

---

The device is intended to be connected to a mains outlet with protective earth connector. Please connect it only with the mains cable supplied to properly installed mains outlets with protective earth connector. The power supply required for this unit is printed on the mains supply socket. The unit must never be connected to a power supply which does not meet these specifications.

---

This device is connected to the power supply as long as the power cord is connected. Even if the device is switched off and the status indicators are dark, the device still carries mains voltage inside. To disconnect the device completely from mains power supply, the mains plugs must be withdrawn from the wall socket. Please make sure that the mains plugs are easily accessible. Even when the unit is in standby mode, it has a low power consumption. If the unit is not to be used for a long period disconnect it from the mains supply at the wall socket.

---



The device is designed to operate in a temperate climate and altitudes up to 2000 m above sea level. The range of permissible operating temperatures is +10 ... +35°C.



This device is designed exclusively for reproducing sound and/or pictures in the domestic environment. It is to be used in a dry indoor room which meets all the recommendations stated in these instructions.

Where the equipment is to be used for other purposes, especially in the medical field or any field in which safety is an issue, it is essential to establish the unit's suitability for this purpose with the manufacturer, and to obtain prior written approval for this usage.

---

If the unit gets very cold (e. g. when being transported), condensation may form inside it. Please do not switch it on until it has had plenty of time to warm up to room temperature, so that any condensation evaporates completely.

---

---

Before placing the unit on sensitive lacquer or wood surfaces please check the compatibility of the surface and the unit's feet on a non-visible point and if necessary use an underlay. We recommend a surface of stone, glass, metal or the like.

---

Please consider the weight of the device. Never place the device on an unstable surface; the machine could fall off, causing serious or even fatal injury. Many injuries, especially to children, can be avoided if the following simple safety precautions are observed:

- Use only such items of furniture which can safely bear the weight of the device.
- Ensure that the device does not project beyond the edges of the supporting furniture.
- Do not place the device on tall furniture (e.g. bookshelves) without securely anchoring both items, i.e. furniture and device.
- Explain to children the hazards involved in climbing on furniture to reach the device or its controls.

---

The unit should be set up in a well ventilated dry site, out of direct sunlight and away from radiators. The unit must not be located close to heat producing objects or devices, or anything which is heat sensitive or highly flammable.

---

The ventilation openings must not be covered or closed. If the system components are to be stacked then the device must be the top unit. Do not place any object on the top cover.

---

When installing the unit on a shelf or in a cupboard it is essential to provide an adequate flow of cooling air, to ensure that the heat produced by the unit is dissipated effectively. Any heat build up will shorten the life of the unit and could be a source of danger. Be sure to leave free space of 10 cm around the unit for ventilation.

---

Liquid or particles must never be allowed to get inside the unit through the ventilation slots. Mains voltage is present inside the unit, and any electric shock could cause serious injury or death. Never exert undue force on mains connectors.

Protect the unit from drips and splashes of water; never place flower vases or fluid containers on the unit. Do not place naked flame sources, such as candle lights on the device.

---

---

Disconnect the mains plug at the wall socket before cleaning the case.  
The surfaces of the case should be wiped clean with a soft, dry cloth only.  
Never use solvent-based or abrasive cleaners!  
Before switching the unit on again, check that there are no short-circuits at the connections, and that all cables are plugged in correctly.

---

If the device has been in storage, or has not been used for a protracted period (> two years), it is essential to have it checked by a specialist technician before re-use.

---



The terminals (marked with the ⚠-symbol) can carry high voltages.

Always avoid touching terminals and sockets and the conductors of cables connected to them. Unless ready-made cables are used, all cables connected to these terminals and sockets must always be deployed by a trained person.

---



In its original condition the unit meets all currently valid European regulations. It is approved for use as stipulated within the EC.

By attaching the CE symbol to the unit T+A declares its conformity the EC directives and the national laws based on those directives. The declaration of conformity can be downloaded from [www.ta-hifi.com/DoC](http://www.ta-hifi.com/DoC). The original, unaltered factory serial number must be present on the outside of the unit and must be clearly legible! The serial number is a constituent part of our conformity declaration and therefore of the approval for operation of the device. The serial numbers on the unit and in the original T+A documentation supplied with it (in particular the inspection and guarantee certificates), must not be removed or modified, and must correspond.

Infringing any of these conditions invalidates T+A conformity and approval, and the unit may not be operated within the EC. Improper use of the equipment makes the user liable to penalty under current EC and national laws.

Any modifications or repairs to the unit, or any other intervention by a workshop or other third party not authorised by T+A, invalidates the approval and operational permit for the equipment.

Only genuine T+A accessories may be connected to the unit, or such auxiliary devices which are themselves approved and fulfil all currently valid legal requirements.

---



The only permissible method of disposing of this product is to take it to your local collection centre for electrical waste.

*Registration according to the EU directive  
"Waste Electrical and Electronic Equipment"  
WEEE-Reg.-No.: DE 72473830W*

---

---

The case should only be opened by a qualified specialist technician. Repairs and fuse replacements should be entrusted to an authorised T+A specialist workshop. With the exception of the connections and measures described in these instructions, no work of any kind may be carried out on the device by unqualified persons.

If the unit is damaged, or if you suspect that it is not functioning correctly, immediately disconnect the mains plug at the wall socket, and ask an authorised T+A specialist workshop to check it.

---

The unit may be damaged by excess voltage in the power supply, the mains circuit or in aerial systems, as may occur during thunderstorms (lightning strikes) or due to static discharges.

Special power supply units and excess voltage protectors such as the T+A 'Power Bar' mains distribution panel offer some degree of protection from damage to equipment due to the hazards described above.

However, if you require absolute security from damage due to excess voltage, the only solution is to disconnect the unit from the mains power supply and any aerial systems.

To avoid the risk of damage by overvoltages we recommend to disconnect all cables from this device and your HiFi system during thunderstorms.

All mains power supply and aerial systems to which the unit is connected must meet all applicable safety regulations and must be installed by an approved electrical installer.

---

The device is not designed for use by children. The device must not be operated unsupervised. Make sure that it is out of reach of children.

---

Batteries should not be exposed to excessive heat like sunshine, fire or the like.

---

Very loud continuous listening to program material via earphones, headphones and loudspeakers can lead to permanent loss of hearing. Prevent health risks and avoid permanent hearing at high volume.

---

If the device has to be stored, place it in its original packaging and store it in a dry, frost-free location. Storage temperature range 0...40 °C

---

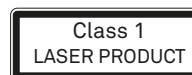

CAUTION

This product is a class 1 laser product classified under the Safety of laser products IEC 60825-1:2014.

---

# Installation and connection

## Installation

---

Carefully unpack the unit and store the original packing material carefully. The carton and packing are specially designed for this unit and will be needed again if you wish to move the equipment at any time. Install the unit in a suitable location. Please observe all information on connection and installation in chapter „[Safety notes](#)“ on page 49.

## Connection

---

Before you can use the Caruso with all its functions and sources, you first have to make some important connections and/or connect antennas. The connections of the Caruso are described in detail in the following.

 **Do not connect the Caruso and the other components to the mains until all necessary connections between the devices have been established.**

### ① WLAN - antenna

---

To connect the Caruso to your network (router) via WLAN, connect one of the two supplied antennas to this socket. To ensure good reception, screw the antenna on tightly and position it as shown.

 *Antenna is not required when the connection to the Internet is made through a cabled network (LAN).*

### ② LAN

---

**LAN 1** Connect the network cable for the connection to your network (router) here

 *When using the WLAN connection, this socket must remain free!*

**LAN 2 LAN output** socket for other devices (TV, game console)

Via this socket, the Caruso can provide other devices access to the Internet, if it is itself connected to your network router via socket 1.

### ③ BLUETOOTH - antenna

---

For audio transfer via Bluetooth, e.g. from a smartphone to the Caruso or from the Caruso to Bluetooth headphones, one of the two antennas must be connected to this socket. Screw the antenna tight and position it as shown for maximum range.

### ④ RADIO - antenna

---

Connection socket for the supplied FM/DAB radio antenna or for connection to an existing antenna installation.

 *For radio reception, the telescopic antenna supplied must be fully pulled out. For first-class reception, even of weak stations, a high-quality outdoor antenna installation is essential.*

## ⑤ ANALOG IN

IN 1 / IN 2 Universal line inputs for connecting any stereo audio or TV set with Cinch output (RCA).

## ⑥ ANALOG OUT

**ANALOG** Analog audio output (Pre Out), for connecting e.g. active loudspeakers. The level of this output is variable.

**SUB** Output socket for an active subwoofer. The connection of a subwoofer is optional.

**Headphones** Socket for stereo headphones

## ⑦ DIGITAL IN

**USB** Connection socket for a USB memory stick or an external hard drive.

**COAXIAL** Input for digital source devices with electrical coaxial digital output.

**OPT** Input for digital source devices with optical TOSLINK digital output.

## ⑧ MAINS CONNECTION and SWITCH

The mains cable is plugged into this socket. The switch disconnects the device from the mains.

**⚠** *When the main power switch is turned off, the unit is not completely disconnected from the mains. To disconnect the unit completely from the mains, the mains plug must be withdrawn.*

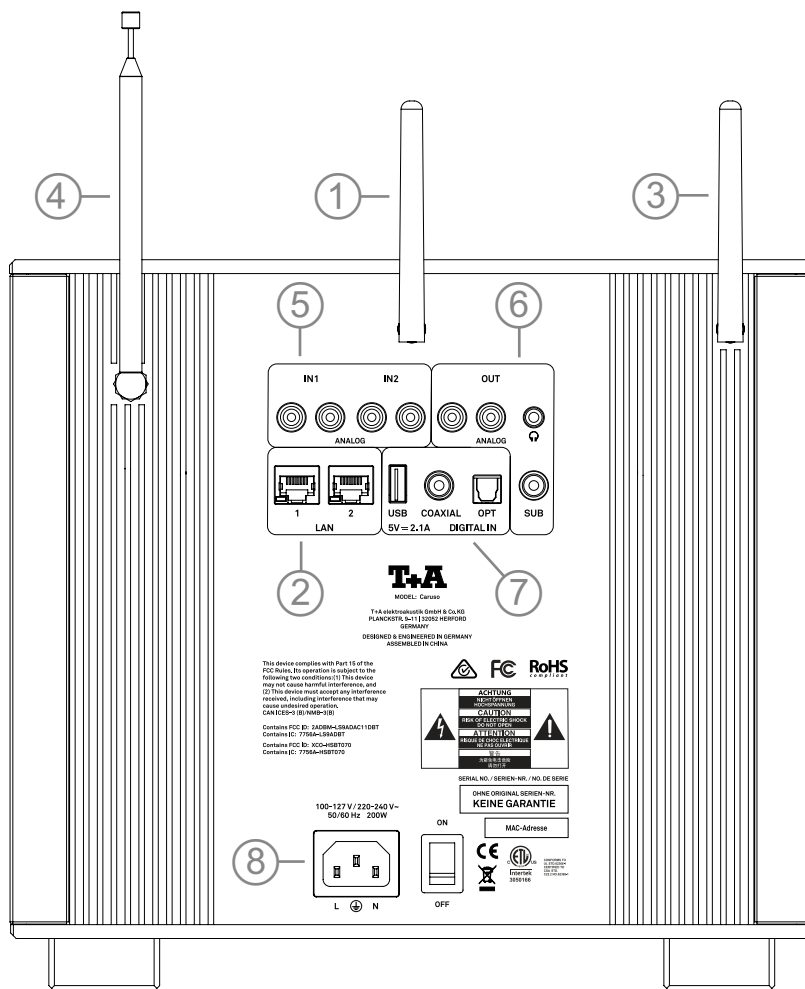

# Connection and wiring

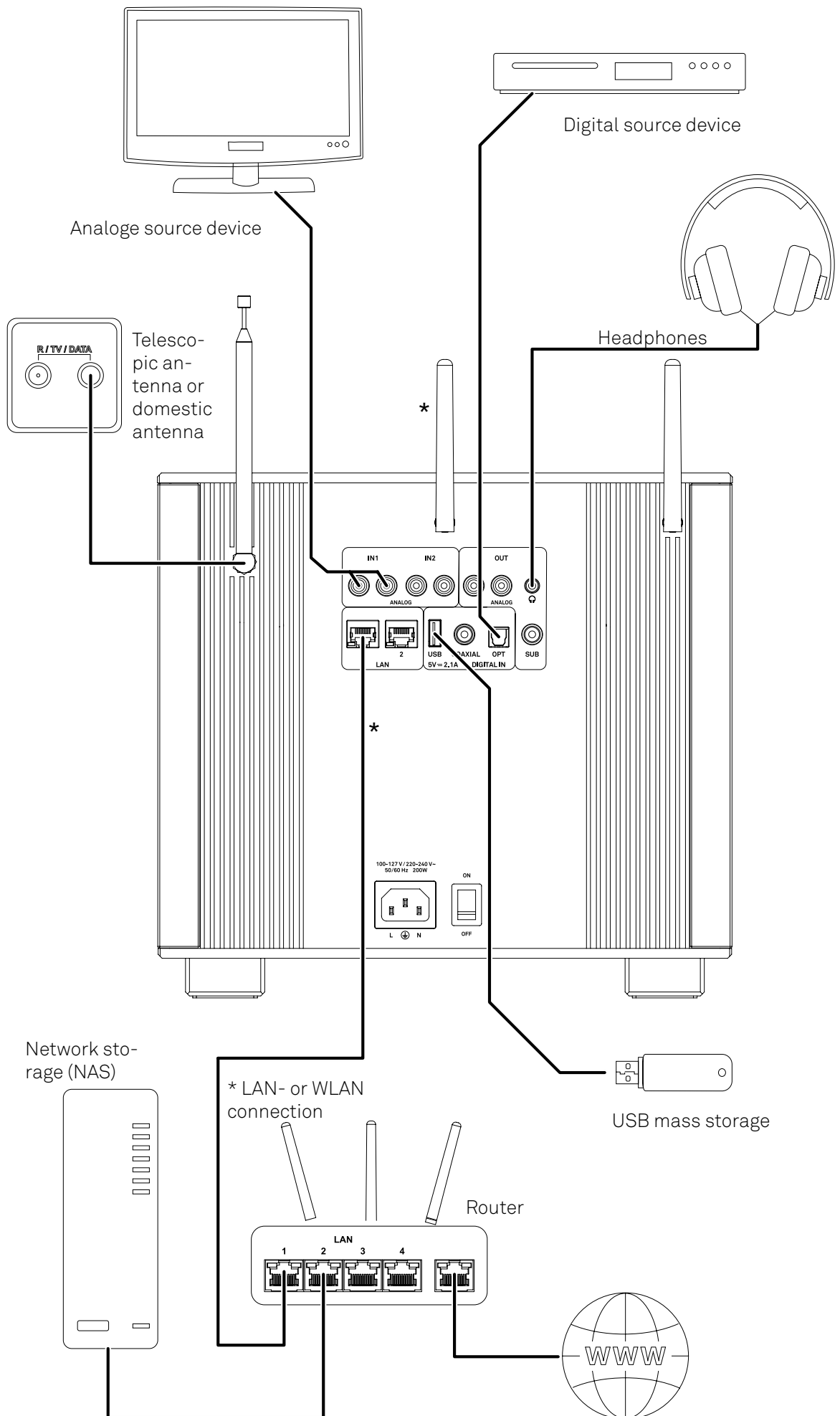

# Controls and functions

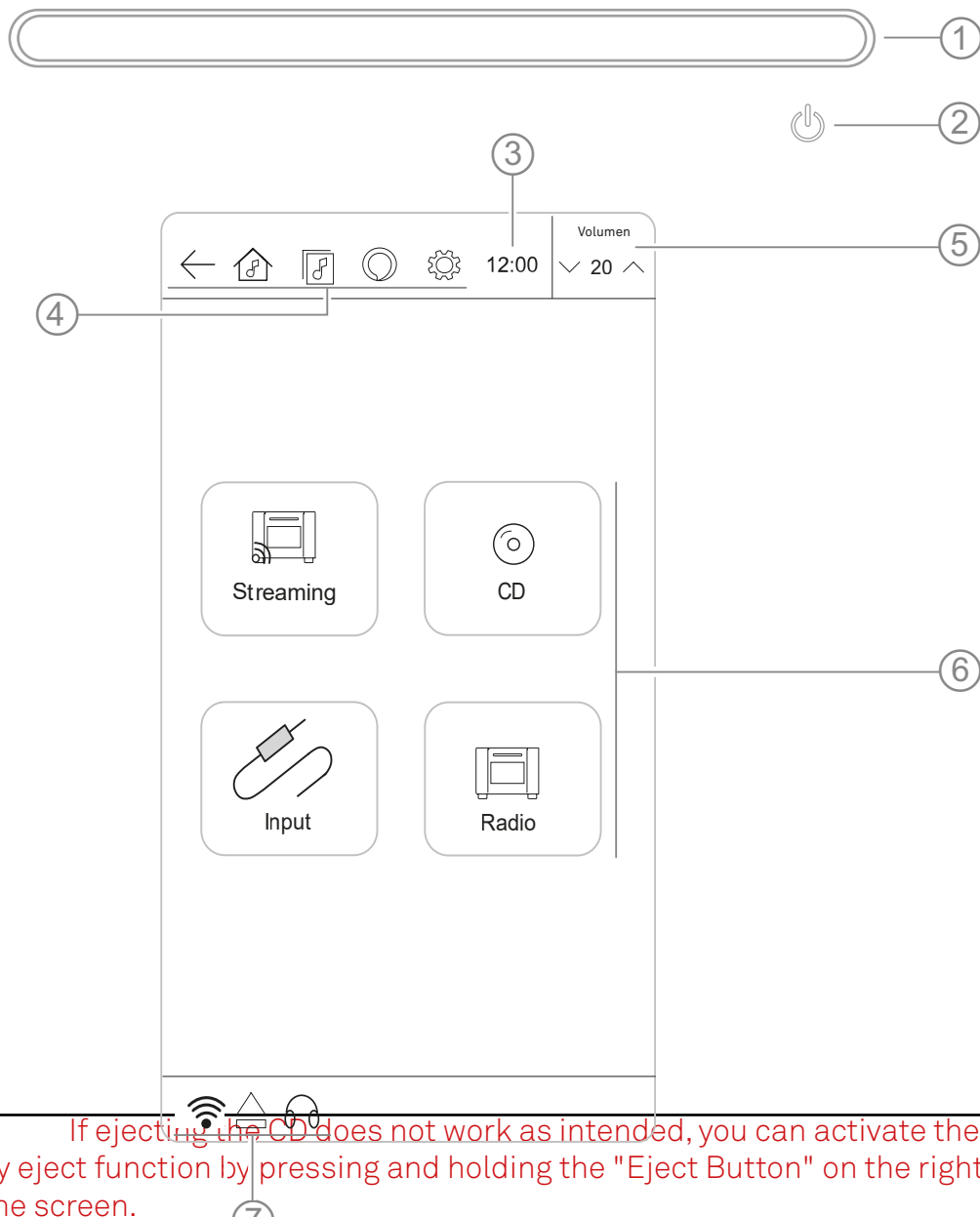

If ejecting the CD does not work as intended, you can activate the emergency eject function by pressing and holding the "Eject Button" on the right edge of the screen.

Note: The CD will be fully ejected from the drive and may fall out of the device. Be sure to catch the CD with your fingers in time.

## ① Disc drive

Feed slot for standard discs. Insert the disc with the label side facing up until the disc is automatically fed in.

**Notice** The disc drive is made only for the playback of round 12 cm standard discs. In order to prevent damaging the disc drive, do not insert 8 cm discs or those with unusual shapes.

## ② Switching on / off

- A short press on this button switches the Caruso on.
- Another button press switches the Caruso into Comfort-Standby. In this operating mode the time can be displayed and the Caruso can be switched on via the app
- To put the Caruso into ECO-standby-mode, the Comfort-standby-function must be deactivated in the settings, see „[Comfort Standby](#)“ on page 73. In the Eco-standby-mode, no comfort functions are active, and the device can only be turned back on either via remote control or directly on the device.

### ③ Alarm clock

---

Displays the current time

### ④ Navigation

---



#### HOME

A short tap on this button calls up the start page (see previous page) for source selection



#### BACK

Tap this button to return to the previous page / menu level.



#### PLAYBACK

Swaps to play view during running playback.



#### ALEXA

Enables and disables the Amazon Alexa service.

Tap on the icon to deactivate the service.

When the microphone symbol is crossed out in red, the microphones on the top of the Caruso are switched off.

Tap on the microphone icon to switch the microphones on and activate the Amazon Alexa Service.

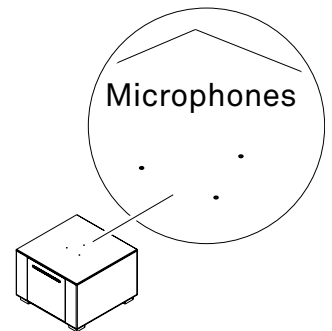

#### SETTINGS

With this button you can access the various menus for system, audio, network and source settings.

### ⑤ Volume control

---

Buttons for volume adjustment

Briefly touching the selected volume mutes playback. Tap again to switch the sound back on.

### ⑥ Source selection

---

Select the desired source by tapping here:

- Streaming
- CD
- Input
- Radio



*Under the source **Network** you will find all streaming sources that require an Internet connection and the source **USB**.*

### ⑦ Network Status | Eject CD | Paired Bluetooth devices

---



LAN connection/ active WiFi



No network connection



Eject CD



Paired Bluetooth devices

# Remote control

## On and off/ Muting

For switching on/ off, press and hold the button until the display turns lightens up/ turns dark.

A short press during operation switches the sound off and on (muting).

Freely assignable **shortcut buttons** for often used sources.

## Forward/Backward

Selection of the next or previous title / station during playback.

**Cursor buttons** for selection and playback control

**Playback control/ Confirmation button**

## Back button

Pressing briefly returns to the previous selection screen.

## Indicator LED

Flashes during operation and charging.

A brief press switches the **Amazon Alexa** service on and off.

## Rocker switch for controlling the volume

Press „plus“ or „minus“ to adjust the volume in fine increments. If the button is pressed and held, the volume will be changed continuously.

## HOME button

Press briefly to return to the home screen.

Displays the current **playback screen** (Playscreen).

A brief press opens the **audio settings menu**.

Opens the **alarm settings** and quits a currently active alarm.

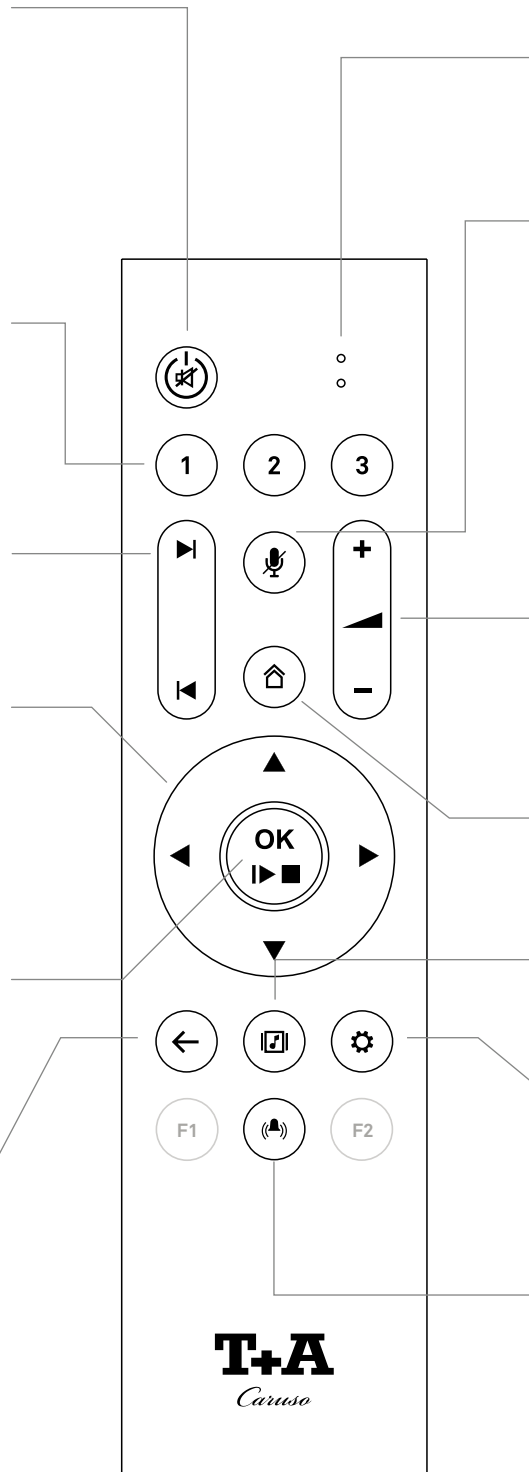



## Charging the remote control

- i** Depending on the time of delivery, you may have received either a remote control with a replaceable battery or a remote control with an internal Li-ion battery.  
If your remote control does not have a Micro-USB-connection, you can replace the battery with a battery of the same or equivalent type.

The remote control has an internal rechargeable battery (Li-Ion battery) that cannot be removed or replaced by the user.

The remote control battery is automatically charged when connected to the USB port on the back of the Caruso (Fig. 1).

The charging process is indicated by the red flashing LED on the remote control. As soon as the battery is fully charged, the LED lights permanently red.

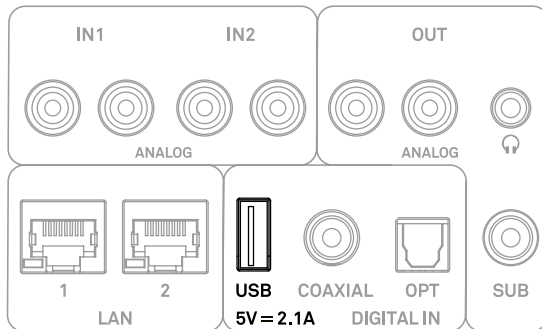

Fig. 1

## Important information

### **⚠ Caution**

Risk of explosion of Li-Ion batteries

To avoid injury,

- Do not charge the remote control unattended
- Allow a very cold remote control to warm up to room temperature before charging
- Do not replace batteries yourself, but contact your T+A-dealer to replace the batteries
- Protect the remote control from moisture, cold, heat and dust
- Do not expose batteries to excessive heat such as sunshine, fire or the like



- i**
- The remote control cannot be used to control the device when the battery is on charge.
  - The remote control is fitted with an internal rechargeable battery (Li-Ion battery), which cannot be removed or replaced by the user. If you eventually notice that the battery only retains a little of its original capacity, and the period you can use the remote control is greatly reduced, then it is time to contact your T+A dealer and ask him to fit a replacement battery
  - The remote control contains a Li-Ion battery. Like any other electrical device, the remote control must not be discarded in the normal domestic waste. It must be taken to your local collection point for electrical scrap.
  - Exhausted batteries must never be thrown into the household waste! They should be returned to the battery vendor (specialist dealer) or your local toxic waste collection point, so that they can be recycled or disposed in a proper way. Most local authorities provide collection centres for such waste, and some provide pick-up vehicles for old batteries.

# Playback

## Notes

In addition to operation via the touchscreen on the device and by remote control, the Caruso can also be controlled via the T+A Caruso NAVIGATOR App, (see [„Using the app“ on page 61](#)). Regardless of how the device is operated, simultaneous or reciprocal operation via the app and directly on the device should be avoided. Otherwise, depending on the network structure, synchronisation errors may occur in some cases, and this may cause incorrect display content.

## General operation



- If necessary, first reduce the volume.
- If you are not on the Home screen, tap the  icon in the upper line of the screen first.
- Now select the desired source.
- After tapping the source, a new page opens with the content available for the selected source (presets, tracks on a disc, folders, sub sources, etc.)
- Select the desired title, station, etc.
- Playback starts shortly after tapping the source and the view automatically switches to the playback view.
- Press the  button to return to the selection screen, where you can choose another station.

 For FM or DAB radio playback, radio presets must be saved first, see [or „DAB“ on page 68](#).

For the use of music streaming services, a paid subscription may be required.

The subscription user data must be entered and saved in the source settings in the system menu before first use, see [„Streamingservices“ on page 71](#).

## Inserting and ejecting a disc

- Select Disc  as source.
- Insert the disc into the drive until the disc is automatically fed in (see illustration).
- To eject the disc, swap to playview if necessary.  
For this, touch the  symbol on the top line of the display.
- Briefly touch the  button to eject the disc.
- Once the disc is ejected as shown below, it can be removed.

If ejecting the CD does not work as intended, you can activate the emergency eject function by pressing and holding  on the bottom edge of the screen.

### Notice

The CD will be fully ejected from the drive and may fall out of the device. Be sure to catch the CD with your fingers in time.

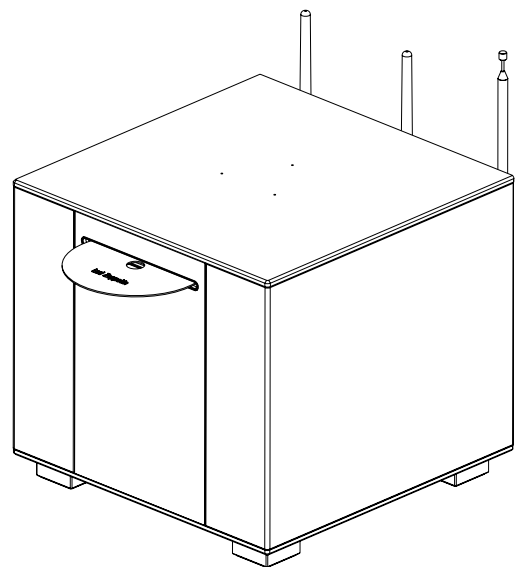

 If the disc is not removed within 10 seconds, it is automatically fed in again to protect the disc.

## Input

---

The Input source offers a selection of analog inputs for connecting stereo audio or TV devices (RCA), for example, as well as inputs for digital source devices (TOSLINK and COAX).

A USB connection is also available.

The Bluetooth (BT) source enables playback from a connected Bluetooth device.



## Radio

---

The Radio source provides FM, DAB and Internet radio reception.

Select the desired source to start playback (a station search must be carried out beforehand, see [„FM“ on page 67](#), [„DAB“ on page 68](#) or [„Internet Radio“ on page 69](#)

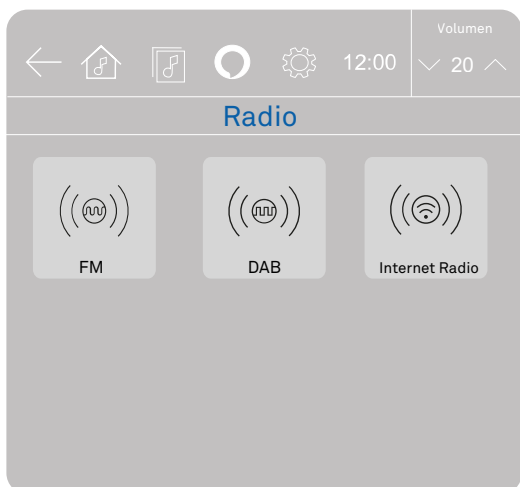

# Streaming

The music streaming services Deezer, TIDAL, Qobuz and playback via a media server (UPNP) and podcasts are available via the Streaming source.

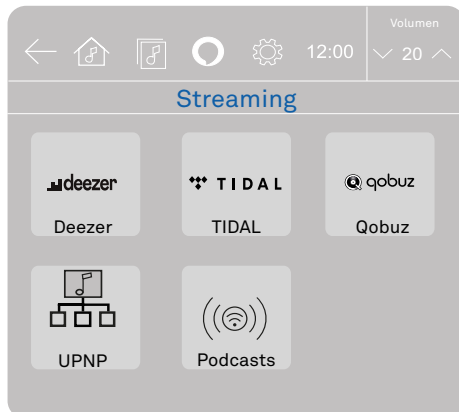

Furthermore, voice commands from Amazon Alexa can be processed.



## Amazon Alexa



To use Amazon Alexa, the Caruso must be registered at Amazon under <http://alexa.amazon.com> (see „[For AMAZON ALEXA](#)“ on page 71)

- If necessary, tap on the red  symbol in the upper line of the display to activate the microphones for Alexa
- As soon as the  symbol is displayed, Alexa can be started with the trigger word *ALEXA*, regardless of the currently selected source.
- Depending on activated/installed skills and booked Amazon subscriptions, the range of functions of Alexa varies. To get more information please visit <https://www.amazon.com>

## Spotify Connect

The Caruso supports playback via Spotify.



Use your phone, tablet or computer as a remote control for Spotify.

Go to <https://connect.spotify.com> to learn how

- Connect the Caruso and the Smartphone/Tablet to the same WiFi.
- Start the Spotify App and log in to Spotify.
- Start the playback via the Spotify App
- The Caruso appears in the app in the list of available devices.
- To start playback on the Caruso, select it by tapping on the Caruso.
- Playback now starts via the Caruso.

## Apple AirPlay



- The Caruso supports playback via Apple AirPlay.
- To do this, connect the Caruso and the smartphone/tablet to the same WiFi.
- Start the desired AirPlay-compatible app (e.g. iTunes or similar).
- Start playback.
- Caruso appears in the app, in the list of available devices
- To start playback on the Caruso, select it from the list by tapping it.
- The source on the Caruso will automatically switch to AirPlay and playback will start on the Caruso.



You can find more information at: <https://www.apple.com/airplay/>

## Bluetooth

---

- If necessary, first reduce the set volume.
- If you are not on the Home screen, tap on the  icon on the left side of the screen.
- Select the source Input 
- Select the source BT 
- In order to play music from a Bluetooth capable device via the Caruso, the external device must first be connected see [„Bluetooth“ on page 66](#).
- If there is no device connected to the Caruso yet (DISCONNECT display), you can start the search for Bluetooth devices on your mobile device.
- If the Caruso is found, connect it to your mobile device.  
If the connection is successfully established, the display changes to CONNECTED.
  - Now playback can be started on your mobile device.



## Using the app

Two Apps are available for controlling the sound system using the Apple iOS and Android operating systems. Please download the appropriate version from the Appstore and install it on your tablet PC or smartphone.

You will find the App under the name “T+A CARUSO NAVIGATOR” in the Appstore.

Alternatively you can scan the QR code printed below.

- ⓘ *Simultaneous or alternating operation via app and directly on the device should be avoided. Otherwise, depending on the network structure, in rare cases synchronization errors may occur, causing incorrect messages on the displays.*



[Android](#)



[Apple iOS](#)



- ⓘ You can find a detailed user manual of the T+A CARUSO NAVIGATOR in the settings menu of the App under Help and Support.



# Settings

In the configuration menu all settings of the device can be made. The configuration menu is divided into four categories: *Audio*, *Network*, *Sources* and *System*. The individual menus are described in detail in the following chapter.

## Call up the menu

---

- Tap on the  button to open the configuration menu.
- Select the desired menu category by tapping the corresponding tab.
- The selected category is marked in blue.
- To quit the menu, tap on the  button.

 If the   symbols are shown at the bottom of the display, the menu is divided into two pages. You can switch between the menu pages by tapping the symbols.

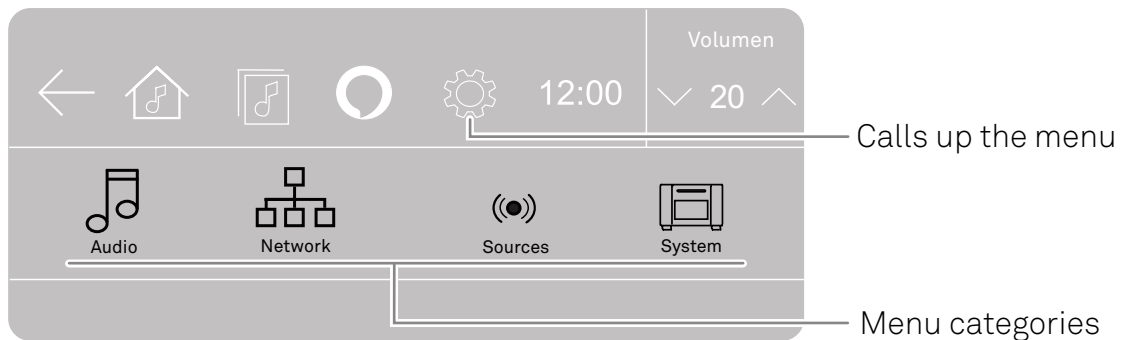

## Audio menu

---

### Balance

This menu point allows you to alter the balance between the left and right loudspeakers in order to compensate an unfavourable listening position.

---

### Loudness

The Caruso features a volume-dependent tone control (LOUDNESS) which compensates for the frequency-dependent sensitivity of the human ear, and therefore of human hearing, at very low volume levels.

This set-up option is used to switch loudness on or off.

---

### Tone control

This menu point can be used to disable (by-pass) the Carusos tone controls.

When the tone controls are switched off, any adjustments you made to the following menu points "BASS", "MIDRANGE" and "TREBLE" have no effect.

<b>Treble</b>	This menu point allows you to alter the treble setting.
<b>Midrange</b>	This menu point allows you to alter the midrange setting.
<b>Bass</b>	This menu point allows you to alter the bass setting.
<b>Contour Presence</b>	The purpose of this menu point is to adjust the Contour filter for the Presence range. This option enables you to improve speech intelligibility in spoken word programmes, documentaries and sport transmissions.
<b>Contour Fundamental</b>	The purpose of this menu point is to adjust the Contour filter for the fundamental tone. If you prefer a warmer sound image, amplify the fundamental sound (+1 ... +3). For a cooler sound image, or to eliminate resonance effects, the fundamental tone should be reduced (-1 ... -2).
<b>Subwoofer</b>	This menu item enables and disables the subwoofer output for the connection of an external subwoofer.
<b>Subwoofer-Crossover</b>	In this menu point you can set the crossover frequency for your subwoofer.
<b>Subwoofer-level</b>	The volume of the subwoofer can be adjusted at this point. Adjust the volume of the subwoofer to suit the acoustic conditions of the listening room, and the volume of the other channels.
<b>Max. volume level</b>	Here you can set the maximum volume of the Caruso.
<b>Speaker</b>	The Caruso's integrated loudspeakers can be switched on and off under this menu item.
<b>Analog out</b>	In this menu item, the analog output ANALOG OUT can be switched on and off independently of the Caruso's loudspeakers, e.g. for the operation of active loudspeakers in an adjacent room.

 *When headphones are connected, all menu items that have no effect on playback via headphones are not visible.*

*The tone control and contour settings have no effect on the analog output (Analog Out).*

# Network menu

## Status page

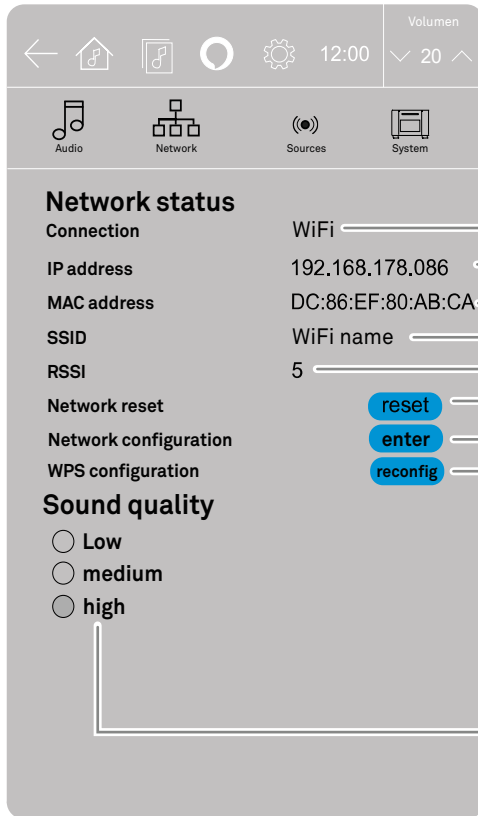

This shows if the device has a network connection and if it is connected via wired LAN or WiFi.

IP address

MAC address

If a WiFi connection is used, the name of the selected network is displayed here.

Signal strength of WiFi connection

The network interface can be reset here.

Opens the WiFi configuration menu

Starts automatic WiFi configuration via WPS.

Depending on the bandwidth of your Internet and network connection, you can select the sound quality (bit rate) of the streamed content here.

Select the quality level in order to avoid dropouts during playback.

## Network configuration (WiFi setup)

- Make sure that no LAN cable is connected to the LAN 1 socket and that the WiFi antenna is connected (see „[Connection and wiring](#)“ on page 53)
- Tap on **enter** Network configuration (see fig. status page above) to scan for available networks
- The list ① shows the detected WiFi networks.
- Select the desired WiFi by tapping it.
- The selected wireless network is displayed in the SSID field ②
- Now tap into the field for the WiFi password ③ to open the keyboard.
- Enter the WiFi password and confirm with Enter on the keyboard.
- Save the settings by tapping on **confirm** ④.
- Tap on **cancel** ⑤ in order to cancel the network configuration.

**i** A properly working home network (cable network or WiFi network) with router and (DSL) Internet access must be installed.

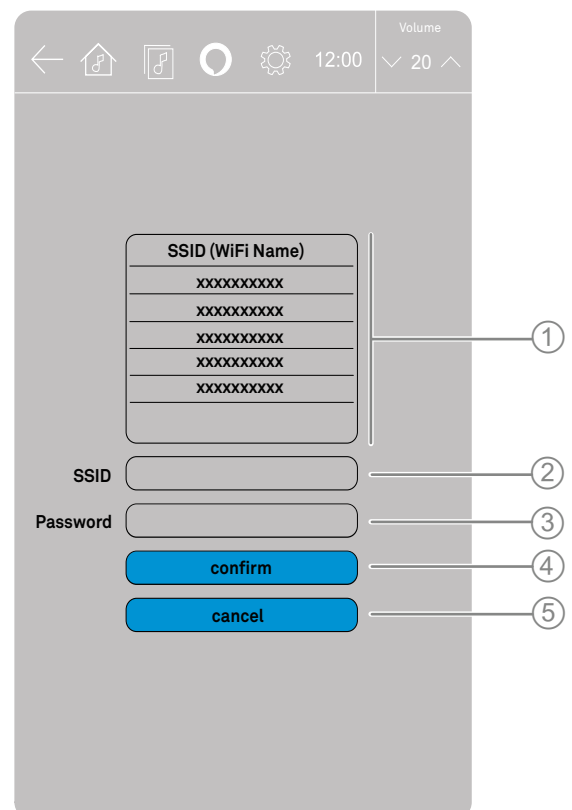

If you have any questions about installation, setup and the general configuration of your network, please contact your network administrator or a network specialist.





## Set up WiFi automatically via WPS

---

- Make sure that the WiFi antenna is connected correctly (see [„Installation and connection“ on page 51](#))
- Open the settings by a tap on the  button.
- Select the Network Settings menu by tapping on .
- Now start the WPS function on your router (or access point).
- After WPS is active on your router, you can also start the WPS configuration on your Caruso by tapping on the **confirm** button right beside the WPS Configuration menu item.
- Wait until the device has automatically connected to the WiFi and the name of the network has been adopted in the SSID field.
- Exit the menu by a brief tap on the  button.

## iOS (Apple) users

The Caruso supports Wireless Accessory Configuration (WAC).

- Turn on the Caruso.
- Open the Settings/WiFi menu on your iOS mobile device.
- Once the device is started, you will find an entry under the *Set Up New Airplay Speaker* section starting with *SET UP NEW AIRPLAY SPEAKER Caruso-xxxxxx* (last 6 MAC digits)
- After selecting this entry, you can choose the network to which your Caruso will be connected.
- After confirming the selection, the network configuration data will be automatically transferred to the device, and the Caruso will connect to the selected network.

## LAN connection

---

If the Caruso is operated via a LAN connection and not via WiFi, connect the LAN socket (socket „1“) to an operational network (router) with Internet access.



**When connecting to the router (network/internet), always use the LAN port „1“: The second port is used to connect other Internet-capable devices, e.g. TV, game console, etc.**

# Source menu

**Bluetooth** The Bluetooth function can be activated and deactivated under this menu item. If a Bluetooth connection is established, the connection can be disconnected by tapping **disconnect**. **Reset** resets the Bluetooth interface.

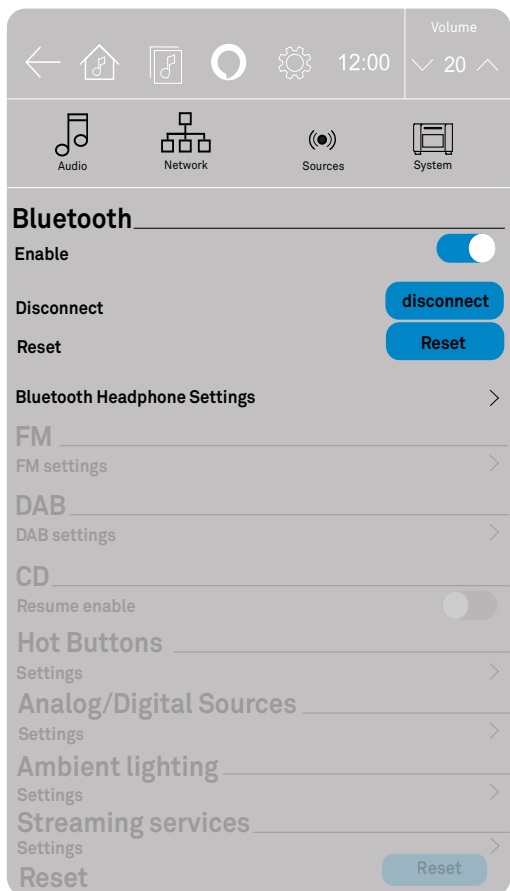

Tap on *Bluetooth Headphone Settings*

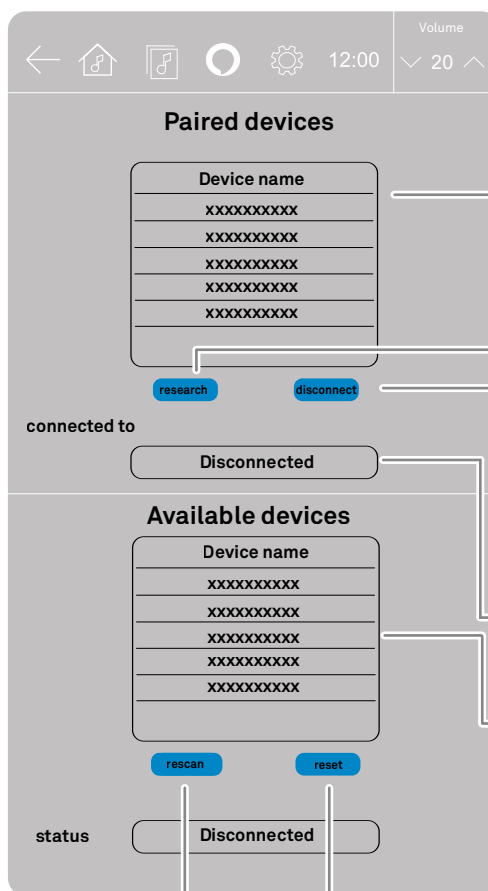

list of already paired devices

Start search for already paired devices within range

Disconnects the connection to the currently connected device

Currently connected device

list of available devices

Tap on *rescan* to display other Bluetooth headphones within range

resets list of available devices

## Pairing Bluetooth headphones

- Turn on the headphones and bring them into pairing mode.
- Start searching for devices by tapping *rescan*.
- After a short while, the appropriate device (headphones) should appear in the lower list (Available devices).
- Tap on the name of the headphone in the list to connect it to the Caruso.
- Once the connection is established, the headphones will appear in the upper list.
- If the headphones will be used in the future, they can be selected and connected directly from here.
- To disconnect the Bluetooth connection, you can simply turn off the headphones.
- Alternatively, the connection can be terminated by tapping *Disconnect*.
- Playback will then automatically return to the speakers.

**i** Depending on the number of Bluetooth devices which are in the range of the Caruso, it is possible that the desired device is not displayed in the list of available devices. In this case, all Bluetooth devices that are not required should be deactivated and the search should be restarted.

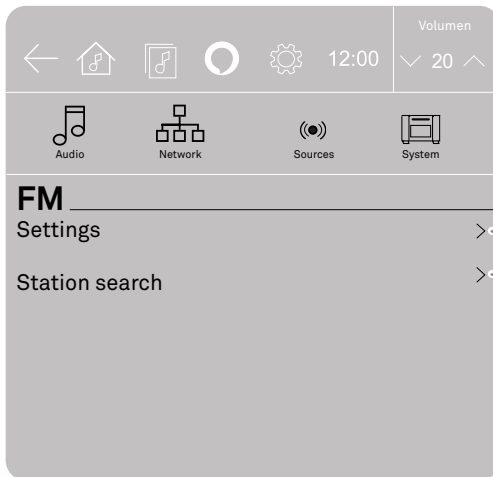

Switch on radio deemphasis 75  $\mu$ s (for regions such as United States). For Europe, it is set by default to 50  $\mu$ s.

starts the channel scan

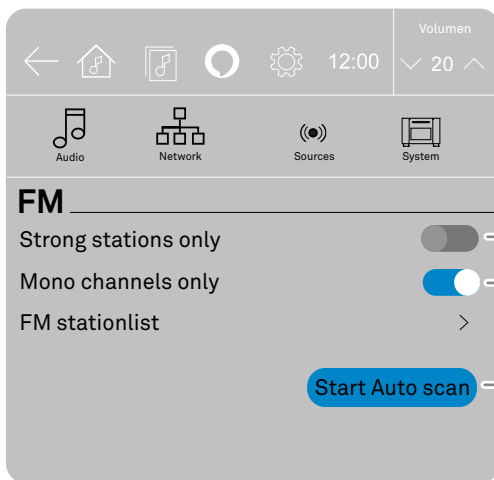

Adjusting the sensitivity during the search process

Automatic switching between mono and stereo reception or permanent mono reception

Automatic channel scan

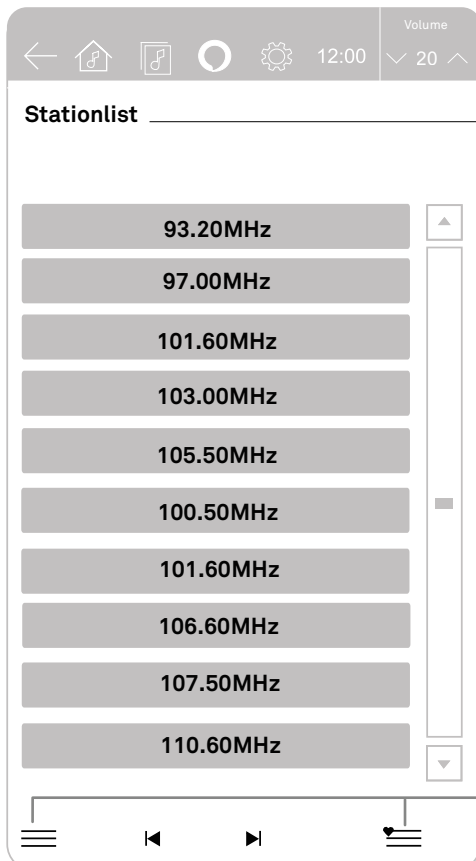

**i** Up to 12 stations can be stored in the preset list. These can be called up comfortably afterwards via the FM radio source. Station names are displayed after playing the station for a few seconds.

**Save favorites**

- Start playing the station you want to save as a favorite.
- To save the currently playing radio station as a favorite, tap on ♥

**Call up favorites**

- Tap on ≡
  - The favorites list opens
  - Select the desired station
- Playback starts

The symbols ≡ and ♥≡ indicate the currently selected list type highlighted in blue: station list or favorites list. The forward and back buttons accordingly allow selection of radio stations or favorites.

# DAB

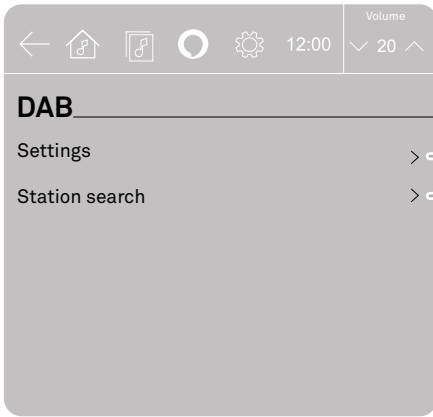

Calls up DAB settings  
 This button starts the station scan.

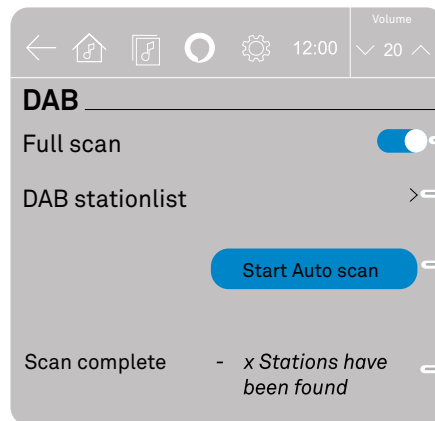

Creates a new stationlist  
 Displays previously found stations  
 Performs scan for stations  
 Number of available stations. These channels will be automatically added to the DAB station list

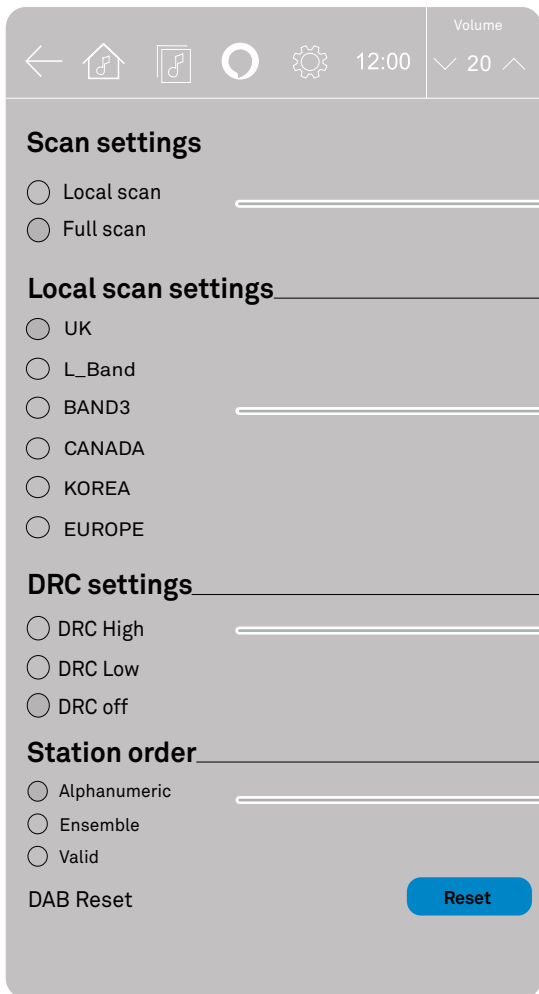

Performs a full scan when active/ local scan when not active

Selection of the region. Will only take effect if Local Search is selected in the search setting

This menu item is used to limit the audio dynamic range in two steps (low or high). This function must be supported by the transmitter

Selection of the sorting sequence

The radio receiver can be reset here

- Select the Internet radio source
- The first radio station in the favorites list will be automatically played.
- If no favorites have been set, the last listened-to radio station will start automatically.

### Delete favorites

- Start playback of the favorite to be deleted as described above.
- Tap on the ♥ on the Caruso play screen to remove the station from the favorites list.

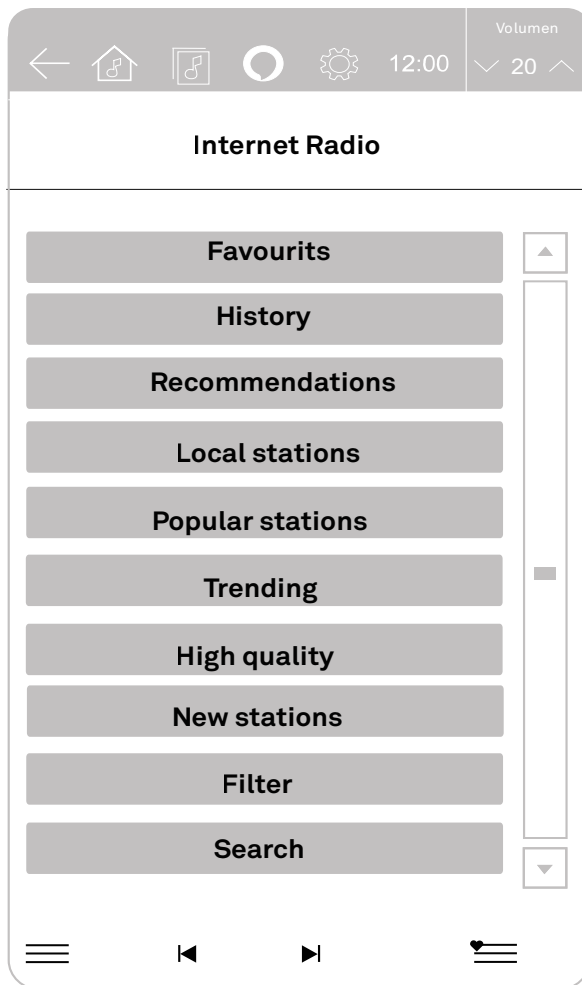

**CD** If this option is enabled, playback of the disc continues from the last heard part, even if another source such as radio has been listened to in the meantime.

**CD** Resume enable

**Hot buttons** In this menu item, the three quick selection buttons on the remote control can be assigned to frequently heard sources. In this way, they can be conveniently selected directly.



## Analog- / Digital sources

### Rename a source

Here you can assign an individual name to the analog and digital inputs. For example, television, game console or similar.

To apply the new source name, tap **Enter** on the keyboard.

### Input level (analog)

The input sensitivity of the analog inputs Analog IN 1 and Analog IN 2 can be adjusted to the output level of the connected source devices. This ensures an even volume level for all sources

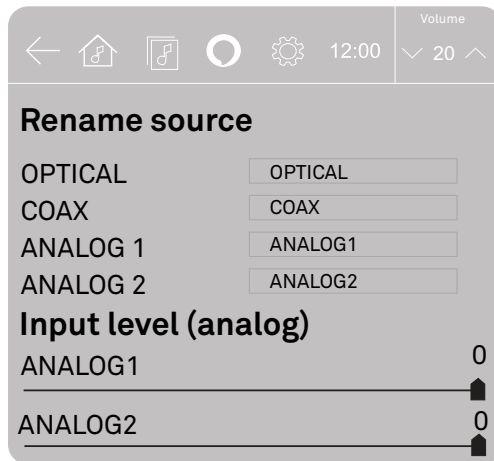

## Ambient-Lighting

Here you can adjust the ambient lighting to your personal preferences.

For example, you can assign a different colour to each source.

First of all select the source you want to change the settings of in the Source selection list.

It is also possible to set the ambient lighting identically for all sources using the all source menu item.

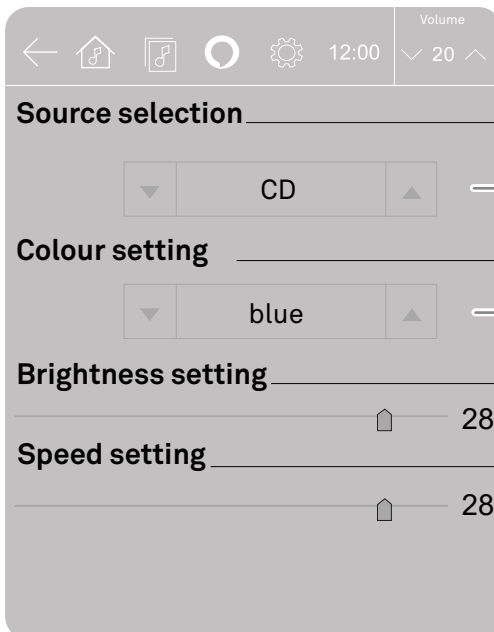

Selection of desired source

The desired colour can be set here

In the *flow* setting, the lighting changes cyclically through all available colours

Setting the maximum brightness

To switch off the ambient lighting, drag the slider to the value 0

Pulsation of the brightness

Speed at which the light is dimmed down and up

---

## Streamingservices

The login information for the music streaming services supported by the Caruso can be entered here. After calling up this menu item, a list of the supported music services is displayed.

### For DEEZER and QOBUZ

- Enter the access data (user name and passphrase)
- To do this, tap in the field you want to change and enter the data using the keyboard that appears. Confirm the entry with **Enter**
- Save the user data by tapping on **confirm**

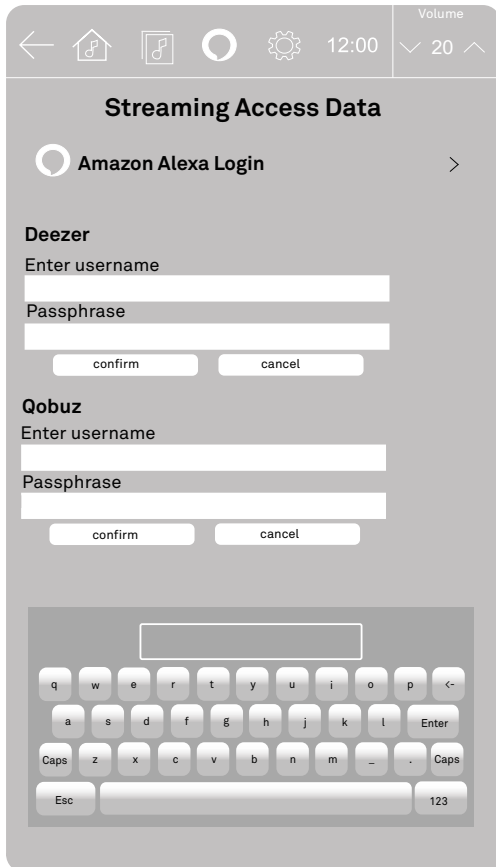

### For AMAZON ALEXA

- Select the entry **Amazon Alexa Login**.
- In the next step select your preferred language and tap on the login button.
- A window opens with a verification code and the Internet address where the login will be carried out.
- Start an Internet browser on your smartphone, tablet PC or personal computer and enter the address shown on the Caruso display (<https://amazon.com...>).
- Log in with the user data of your Amazon... account and enter the registration code.
- As soon as the registration has been successful, a corresponding message will appear on the Caruso display.
- Confirm the message and exit the menu by a brief tap on the button.

## Tidal

Registration must be carried out via the Caruso Navigator app, see [„Using the app“ on page 61](#)

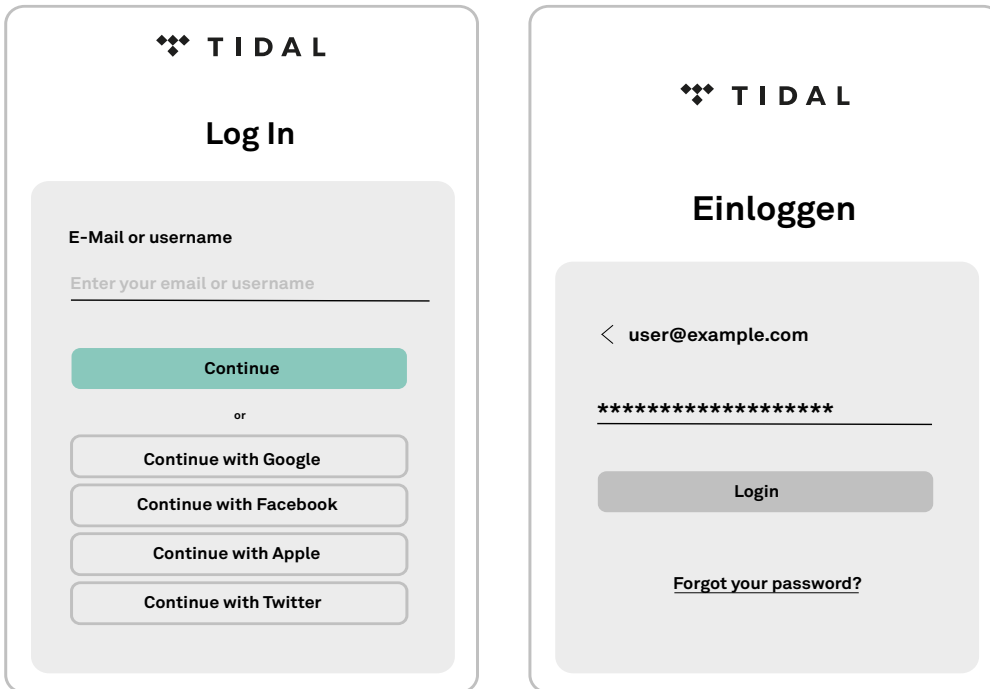

## Spotify Connect

Registration must be carried out via the Spotify Connect app, see [„Spotify Connect“ on page 60](#)

- i** The music streaming services supported by the Caruso require a subscription to the corresponding service provider.

To use the basic functions of the Alexa service, you need a free customer account with Amazon. A paid subscription (Amazon Prime) is required to use Amazon Music.

It is possible that the Alexa service does not work as desired after registering with Amazon. In this case, the Caruso must be restarted. Use the main power switch on the rear to turn the Caruso off and back on, then try again.

---

## Alarm

Alarm clock functions can be set here, see [„Alarm clock“ on page 74](#)



## System menu

---

### Display brightness

Here you can adjust the brightness of the display during normal operation to your personal preferences in several steps.

---

### Temporary mode

Here you can set whether the display should be switched on permanently or temporarily.

If the temporary mode is activated, the display is only switched on during operation and then automatically switched off again.

---

### Clock brightness

Here you can set the brightness of the clock display in standby mode.

---

### Sleep timer

The device can turn itself off automatically after a time between 1 and 60 minutes. To activate this function, move the slider to the desired time. Once the set time has been reached, the Caruso automatically switches to standby mode.

---

### Time settings

The time of day can be set under this menu item. It is possible to set the time automatically via a radio source, the network or manually.

You can change the time format from 24 to 12 hours.

Choose the time zone according to the time zone of your country.

---

### System settings

#### Language

With this menu item the system language for the the device display is set. The language of transmitted data, e.g. an Internet radio station, depends on the source device or radio station and cannot be set on the Caruso.

#### Auto standby

The device has an automatic shutdown function (Auto Power Down). If no music signal and no operation is detected for longer than the set time, the Caruso automatically switches to standby mode.

To deactivate the Auto Power Down function, select the Off option.

#### Device name

Under this menu item you can give the Caruso an individual name. The device appears under this name when connected to a home network.

#### Firmware MCU | Firmware BLUETOOTH | Firmware LIBRE | Firmware CD

Under these menu items, the installed software versions are displayed.

#### System Reset

By calling up and confirming this menu item, all personal settings are deleted and the factory settings are restored.

---

### Comfort Standby





If this function is activated, the time can be displayed after switching off in standby mode and the Caruso can be switched on via the app.

If this function is deactivated, no comfort functions are active and the Caruso can only be switched on again using the remote control or directly on the touchscreen.

# Alarm clock

## General information

A clock module (timer) is integrated into the device, which can switch on the Caruso with a selectable source or an alarm tone (alarm clock).  
If the device is already in operation when the programmed alarm time is reached, the Caruso automatically switches to the set volume and source.  
There are five programmable alarm times available.

- If you are not on the Home screen, first tap on 
- Tap on 
- Tap on 
- Select Alarm Settings 

## Programming the alarm clock

- A new page is displayed with an overview of the five programmable alarm clocks
- Select an alarm clock by tapping on the alarm time

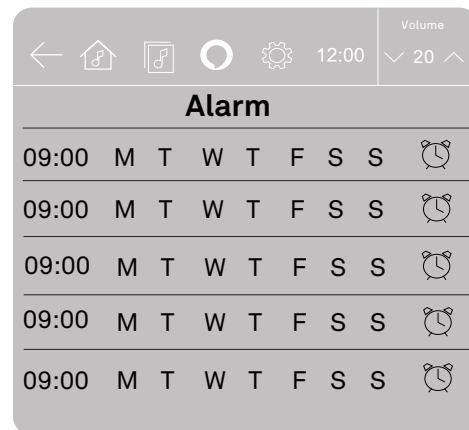

Here you set the wake-up time. The hour and minute can be adjusted by swiping up or down.

Set the days of the week on which the wake-up time should be active in this field. Tap on the days of the week to activate or deactivate them.

Selection of the alarm source. The sources available are DAB radio, CD, FM radio and an alarm tone.

Set the alarm volume

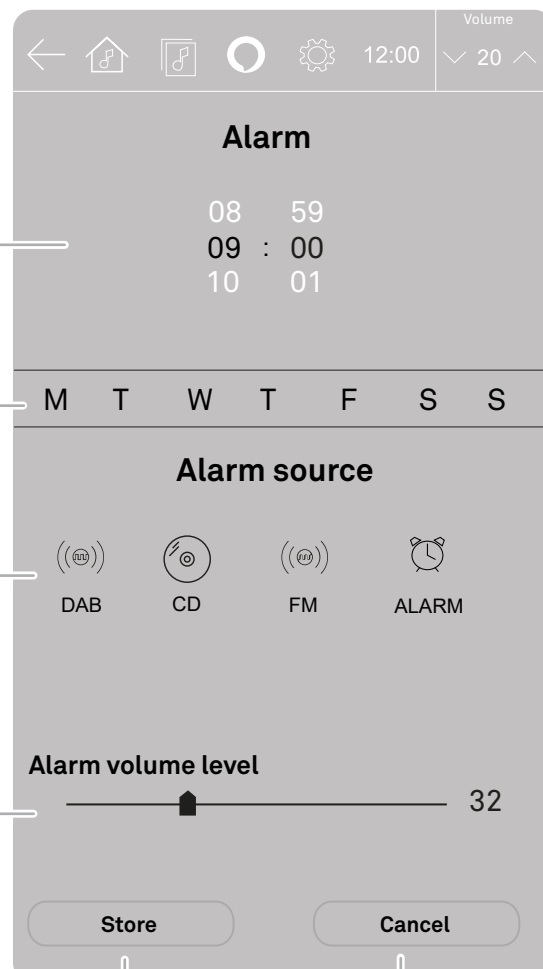

Save settings

Discard changes and close alarm clock menu

# Notes on Energy Saving

The Caruso satisfies the requirements of the latest directives concerning energy-saving measures (EuP directive). The modern design of the mains power supply makes an important contribution to this. The internal micro-processor constantly ensures that sub-assemblies which are not currently required are automatically switched off.

The device also has an automatic shutdown function (Auto Power Down).

If no music signal and no operation is detected for more than 20, 30 or 60 minutes (depending on the setting in the system menu), the Caruso enters standby mode automatically.

In standby mode the power consumption depends on the still active functions of the Caruso. Please refer to the technical data for details.

 *In countries outside the EU, in which the EuP directive has no validity, the automatic power-down feature can be disabled if necessary.*

## Software update

### General information

---

Software updates keep your Caruso up-to-date. They bring new optimisations like faster operation and new features which were not available at the time the device was produced.

### Automatic update

---

If the device is connected to the Internet, the Caruso checks whether a new software version is available for the device after power-on. If an update is available, the Caruso starts the update automatically. The progress of the update is shown on the display. Wait until the process is completely finished. This may take a few minutes.

 *Only after switching on the device with the power switch on the rear panel or after switching on from Eco standby (no Alexa and no network active) a check for new software is performed.*

#### Notice

*In order to avoid problems after updating the software, do not disconnect the Caruso from the power supply during the update process.*

# Trouble shooting

Many problems have a simple cause and a correspondingly simple solution. The following section describes a few difficulties you may encounter, and the measures you need to take to cure them. If you find it impossible to solve a problem with the help of these notes please disconnect the unit from the mains and ask your authorised T+A specialist dealer for advice.

## Device does not switch on

---

**Cause 1:**

Mains lead not plugged in correctly.

**Remedy:**

Check connection, push connector in firmly.

---

**Cause 2:**

Mains switch on the back panel not switched on.

**Remedy:**

Switch the mains switch on.

## Device reacts correctly to operation directly on the device, but cannot be operated by remote control

---

**Cause:**

The battery of the remote control is completely discharged.

**Remedy 1 - for remote control with replaceable battery:**

Replace the battery with a new one, see [„Charging the remote control“ on page 57](#)

---

**Remedy 2 - for remote control with integrated Li-Ion battery:**

Fully charge the remote control using the USB cable supplied, see [„Charging the remote control“ on page 57](#)

## Loud humming noise from the loudspeakers at the sources Analog 1 and 2

---

**Cause:**

Poor contact of the RCA plugs or a defective RCA cable.

**Remedy:**

Please check carefully all plug connections and connection cables.

## No station logos are displayed during FM and DAB radio playback and no cover art is displayed during CD or USB playback

---

**Cause:**

The Caruso does not have a connection to the Internet to retrieve the logos and cover art.

**Remedy:**

Connect the Caruso to the Internet to use all comfort functions, see [„Network menu“ on page 64](#)

## The USB source cannot be accessed

---

**Cause:**

The Caruso has no connection to the Internet.

**Remedy:**

The Streaming Client in the Caruso needs a connection to the Internet to start. Since the Streaming Client is also responsible for USB playback, a connection to the Internet is required for this purpose as well.

## No connection to the network, even though LAN cable is connected

---

**Cause:**

The router must be connected via the LAN socket LAN1. The LAN2 socket is intended exclusively for connecting other Internet-compatible devices if the LAN1 socket is already connected to the Internet.

**Remedy:**

Connect the router's LAN cable (Internet connection) to the LAN1 socket.

## The mobile device cannot be connected to the Caruso via Bluetooth

---

**Cause 1:**

The Bluetooth function is disabled in the system menu.

**Remedy:**

Switch on the Bluetooth function.

**Cause 2:**

There is already a mobile device connected to the Caruso.

**Remedy:**

Disconnect the existing connection before the new device can be paired.

## The device does not respond to the trigger word Alexa.

---

**Cause 1:**

The device has just been switched on, it has not restored the network connection again yet

**Remedy:**

Wait until the network connection is established.

**Cause 2:**

The microphone needed for the Alexa service is switched off.

**Remedy:**

Switch the microphone on using the corresponding button in the menu bar at the top of the display.

## Streamed content (Internet radio, Tidal, Deezer, Qobuz, Podcasts) is played back with dropouts

---

**Cause:**

The Internet and/or network connection does not have sufficient bandwidth.

**Remedy 1:**

Select a lower sound quality in the Network menu.

**Remedy 2:**

Connect the Caruso using a LAN cable if it is connected via WLAN.

# Technical specifications

## Streaming Client

Formats		MP3, WMA, AAC, OGG Vorbis, FLAC, WAV, ALAC
Data rates		PCM 32...192 kHz, 16/32 Bit; MP3 bis 320 kBit; fixed and variable Bitrate
Services		Tidal, Deezer, qobuz, Spotify (Subscription required), Apple AirPlay, Amazon Alexa
Media server		UPnP AV, Media Player 10 (WMDRM10), DLNA compatible servers
Interfaces	LAN	Fast Ethernet 10/100 Base-T
	WLAN	2.4 GHz and 5 GHz <20dBm(100mW), IEEE 802.11a/b/g/n/ac. WLAN frequency range 2.4 GHz: 2412 ... 2483 MHz 5.0 GHz: 5150 ... 5250 MHz (Band I) 5250 ... 5350 MHz (Band II) 5470 ... 5725 MHz (Band III)
	USB	USB 2.0 (5V max. 2,1 A) Formats: FAT, FAT 32 and NTFS

## Bluetooth

Supported audio formats	APT-X, MP3, AAC, SBC
Frequency band	2,4 GHz: 2042Mhz ... 2480Mhz Max. transmission power <10 dBm (EIRP)
RC protocol	AVRCP

## Radio

Internetradio	Airable Internet Radio Service (> 11000 stations worldwide)
FM-Radio	Frequency range: 87,5 - 108 MHz Sensitivity 1 $\mu$ V S/N > 65 dBA
DAB-, DAB+ Radio	Frequency range: 168 -240 MHz (Band III); Sensitivity 2,0 $\mu$ V, S/N > 96 dBA

## Disc drive unit

Formats	CD/DA, CD-R, CD-RW / CD-Text.
Frequency response	2 Hz - 20 kHz/100 dB

## Amplifier

Nominal output	Subwoofer/ Midrange + Tweeter	1 x 100 Watt / 2 x 50 Watts
----------------	-------------------------------------	-----------------------------

Peak output	Subwoofer/ Midrange + Tweeter	1 x 150 Watt / 2 x 75 Watts
Frequency response	(+0 -3dB)	10 Hz - 22 kHz
Total harmonic distortion		< 0,04 %
Signal-to-Noise ratio / Channel separation		101 dBA / > 90 dB
Analog inputs	2 x RCA	1 V <sub>eff</sub> nom. 2 V <sub>eff</sub> max. / 20 kOhm
Digital inputs	1 x TOSLINK opt.	PCM 44,1 ... 96 kSps
	1 x SP/DIF coax.	PCM 44,1 ... 192 kSps
Outputs	1 x RCA	PRE OUT 2 V <sub>eff</sub> / 50 Ohm;
	1x SUB OUT	2 V <sub>eff</sub> max.
	1x Headphones	3,5 mm socket, > 32 Ohm, 30 mW
Mains in		220-240 V oder 100-127 V, 50-60 Hz
Max. Power consumption		200 W
Standby power consumption	Alexa active	No standby mode (The display is dark except for the time display and Alexa microphone indicator.)
	Alexa deactivated + WLAN active	6,5 Watts
	Alexa deactivated, Network not in use and Display off.	<0,5 Watt
Automatic Power down function		The device automatically switches to standby mode after 20, 30, or 60 minutes without signal and operation when the function is activated. (Except when the Alexa service is turned on)
Dimensions (WxHxD) / Weight		29 x 26,5 x 29 cm (11,4 x 10,4 x 11,4 inch) / 12 kg (26,5 lbs)

We reserve the right to alter specifications.



T+A elektroakustik GmbH & Co. KG  
Planckstraße 9 – 11  
32052 Herford | Germany

T +49 5221 76760  
F +49 5221 767676

[info@ta-hifi.com](mailto:info@ta-hifi.com)  
[www.ta-hifi.com](http://www.ta-hifi.com)